

Защищаемые агрегаты: Двигатель, Коробка переключения передач

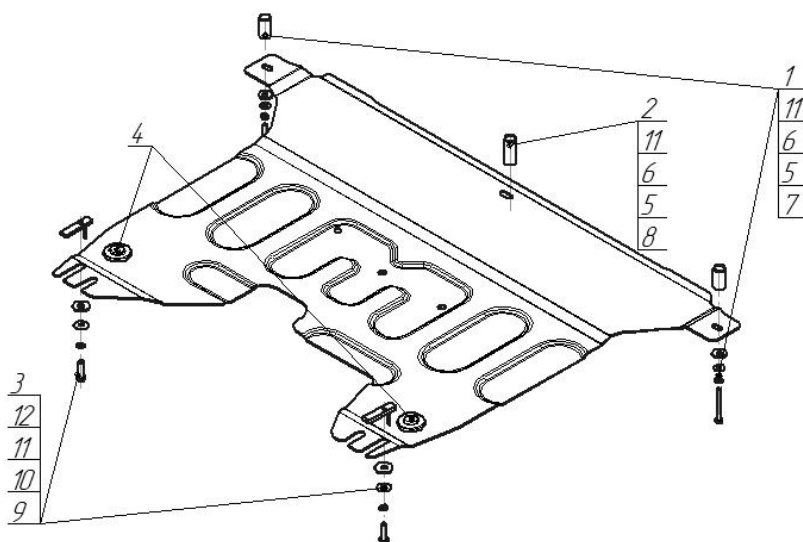











Материал защиты: 2 мм, Сталь



Марка	Модель	Объем	Год выпуска	Марка	Модель	Объем	Год выпуска
KIA	Cee'd	1.4, 1.6	2015-2018	KIA	Cerato	1.6, 2.0	2016-2018



## Комплект крепежа

1		Проставка 35	2 шт	7		Болт DIN 933 – 8.8 06x060	2 шт
2		Проставка 45	1 шт	8		Болт DIN 933 – 8.8 06x070	1 шт
3		ПУ 60x14x6 A20 B10 M8	2 шт	9		Болт DIN 933 – 8.8 08x030	2 шт
4		Демпфер	2 шт	10		Шайба Гровера DIN B 127 M08, средняя серия	2 шт
5		Шайба Гровера DIN 127 B M06, средняя серия	3 шт	11		Шайба кузов. DIN 9021 M 08 *200*	5 шт
6		Шайба кузов. DIN 9021 M 06	3 шт	12		Шайба кузов. DIN 9021 M 10 *200*	2 шт

## Автомобиль без защиты

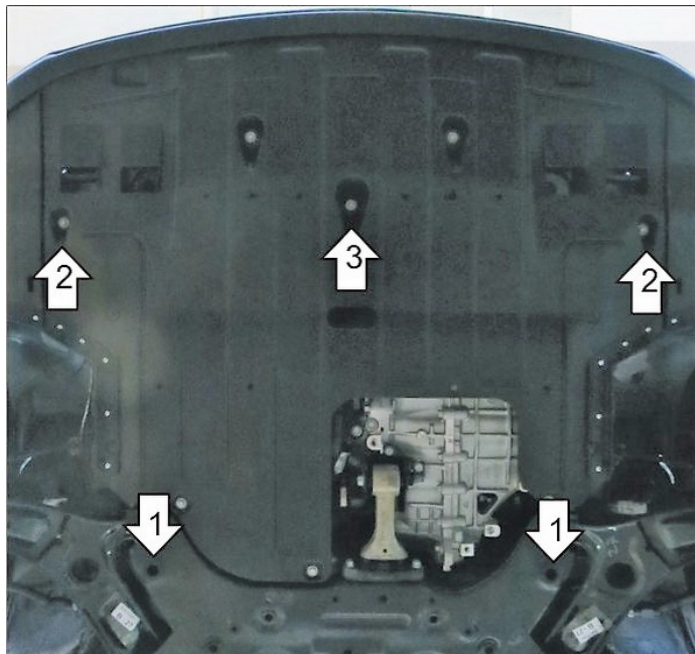

## Автомобиль с защитой

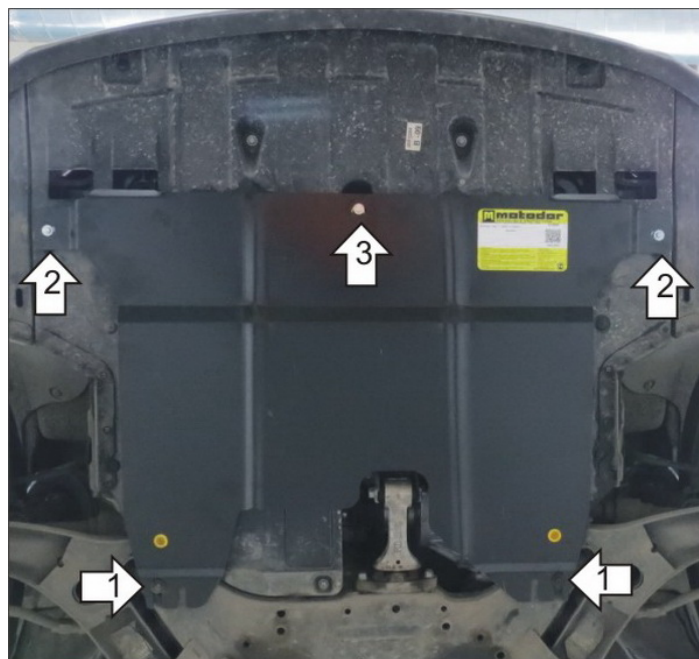

## Порядок установки

1. Установить на фланцы лонжеронов Кронштейны при помощи штатных наружных болтов.
2. Установить в отверстия подрамника задние точки крепления Защиты при помощи ПУ 60x14x6 А20В10 М8, Болтов М8х30, Шайб 8 и Гроверов 8.
3. Установить на ранее установленные Кронштейны передние точки крепления Защиты при помощи Болтов М8х30, Шайб 8 и Гроверов 8.

Компания оставляет за собой право вносить изменения в конструкцию и комплектацию продукции.  
Появились вопросы по установке? Заходите на сайт: [motodor.pro](http://motodor.pro) или звоните! 8-800-333-01-47

Версия инструкции от 07.02.2020 13:25:53