

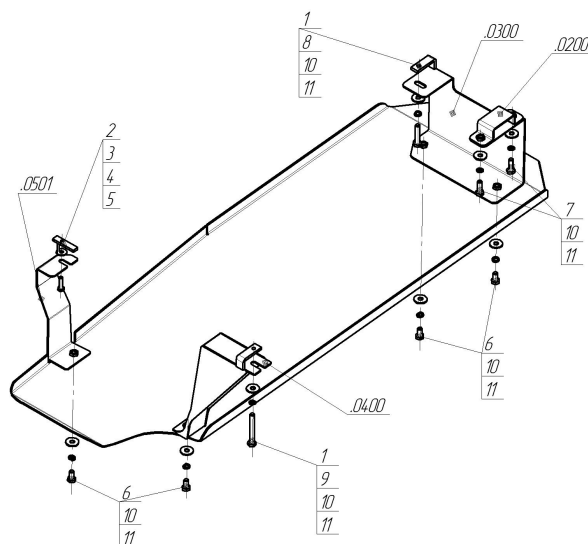

















Марка	Модель	Объем	Год выпуска	Марка	Модель	Объем	Год выпуска
Toyota	Hilux	2.5, 3.0	2005-2008	Toyota	Hilux	2.5, 3.0	2011-2015
Toyota	Hilux	2.5, 3.0	2008-2011				



Комплект крепежа

0200		Балка		5		Шайба кузов. DIN 9021 M 08 *200*	1 шт
0300		Балка		6		Болт DIN 933 – 8.8 10x020	4 шт
0400		Балка		7		Болт DIN 933 – 8.8 10x030	2 шт
0500		Балка		8		Болт DIN 933 – 8.8 10x050	1 шт
1		ПЗ 61x20x6 A40 M10	2 шт	9		Болт DIN 933 – 8.8 10x080	1 шт
2		ПУ 60x14x6 A20 B10 M8	1 шт	10		Шайба Гровера DIN 127 B M10, средняя серия	8 шт
3		Болт DIN 933 – 8.8 08x030	1 шт	11		Шайба кузов. DIN 9021 M 10 *200*	8 шт
4		Шайба Гровера DIN B 127 M08, средняя серия	1 шт				

Автомобиль без защиты

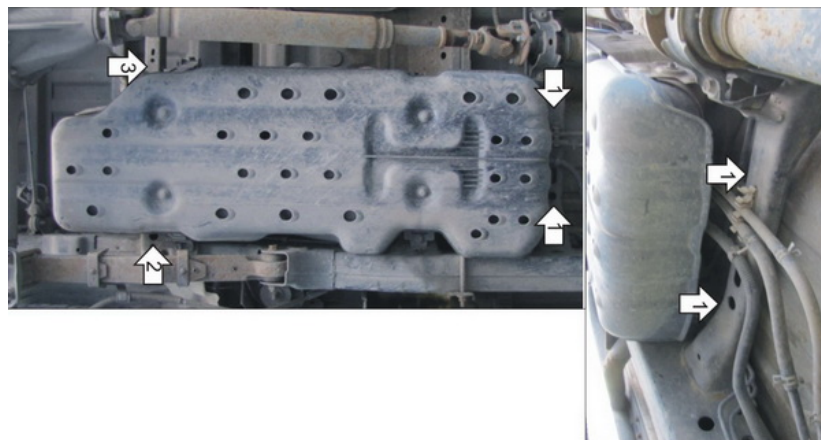

Автомобиль с защитой

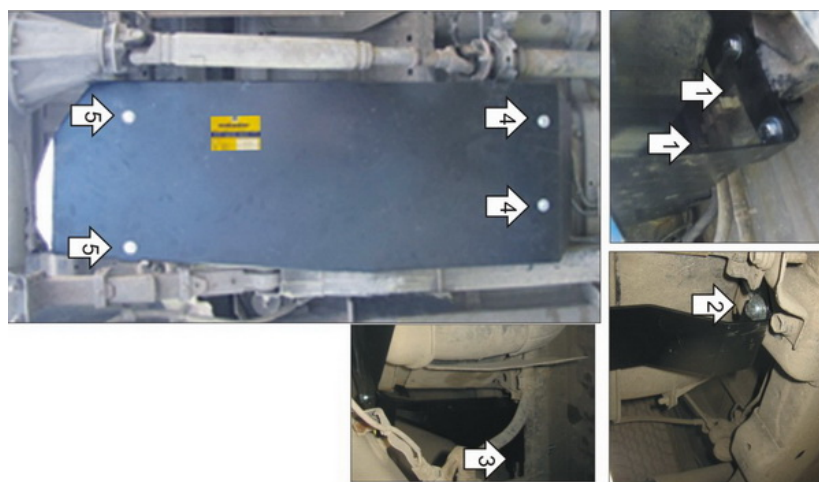

Порядок установки

Установить напротив опор шарниров передней подвески задние точки крепления Защиты при помощи ПГ 30x14x5 M8, Проставок 15, Болтов M8x50, Шайб 8 и Гроверов 8.

Компания оставляет за собой право вносить изменения в конструкцию и комплектацию продукции.
Появились вопросы по установке? Заходите на сайт: motodor.pro или звоните! 8-800-333-01-47

Версия инструкции от 07.02.2020 13:05:08