

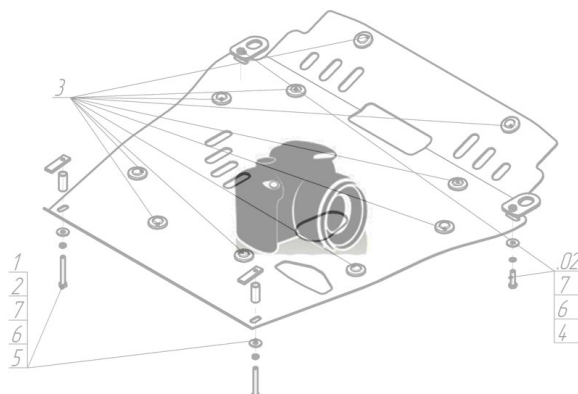









Марка	Модель	Объем	Год выпуска	Марка	Модель	Объем	Год выпуска
Land Rover	Discovery III	4.4	2004-2008	Land Rover	Discovery III	2.7, 4.4	2008-2009

## Изображение отсутствует



### Комплект крепежа

1		ПР 50x20x6 M8	2 шт	5		Шайба кузов. DIN 9021 M 08 *200*	2 шт
2		ПР 70x20x6 A15 M10	2 шт	6		Болт DIN 933 – 8.8 10x040	2 шт
3		Болт DIN 933 – 8.8 08x040	2 шт	7		Шайба Гровера DIN 127 B M10, средняя серия	2 шт
4		Шайба Гровера DIN B 127 M08, средняя серия	2 шт	8		Шайба кузов. DIN 9021 M 10 *200*	2 шт

## Автомобиль без защиты

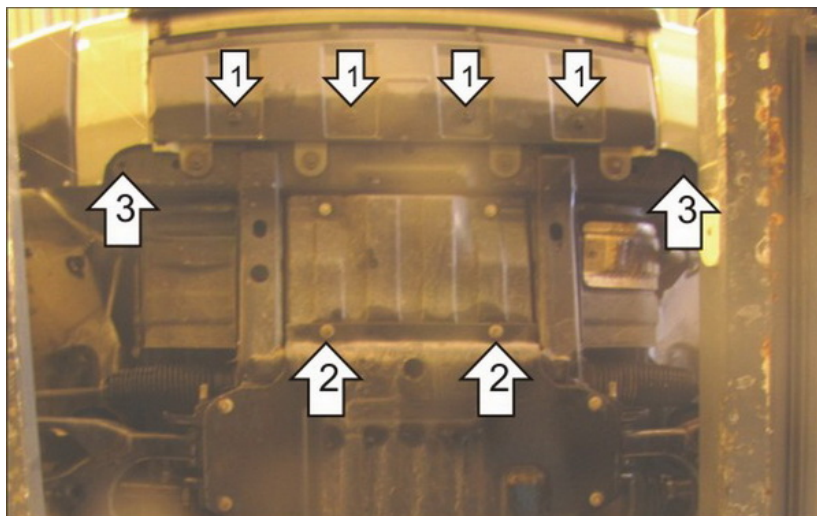

## Автомобиль с защитой

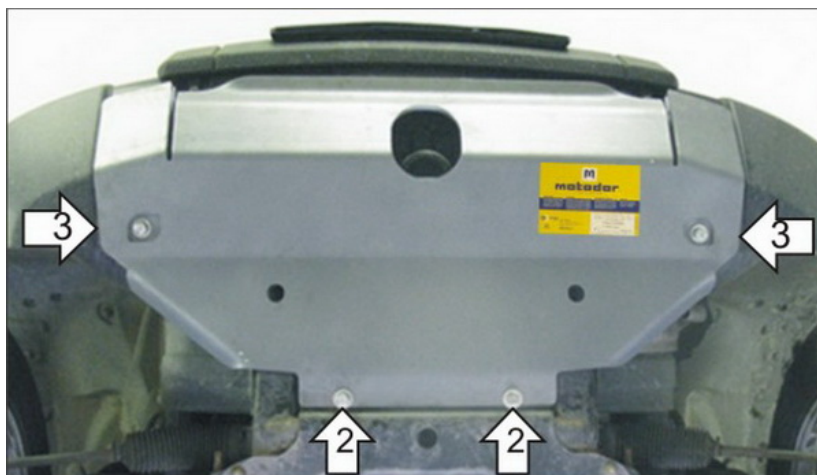

## Порядок установки

1. Снять штатный пластиковый пыльник.
2. Установить на штатные болты крепления пыльника задние точки защиты. При отсутствии штатных точек крепления воспользоваться планкой ПР 50x20x6 М8, Болтами М8x40, Шайбами 8 и Гроверами 8.
3. Установить в отверстия поперечной балки передние точки защиты при помощи ПР 70x20x6 А15 М10, Болтов М10x40, Шайб 10 и Гроверов 10.

Компания оставляет за собой право вносить изменения в конструкцию и комплектацию продукции.  
Появились вопросы по установке? Заходите на сайт: [motodor.pro](http://motodor.pro) или звоните! 8-800-333-01-47

Версия инструкции от 07.02.2020 13:20:04