

Защищаемые агрегаты: Двигатель, Коробка переключения передач

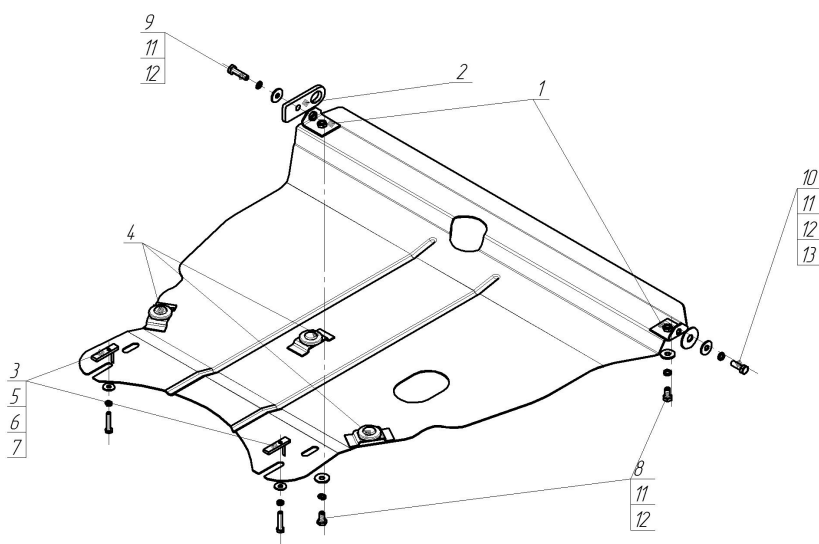











Материал защиты: 2 мм, Сталь



Марка	Модель	Объем	Год выпуска	Марка	Модель	Объем	Год выпуска
Pontiac	Vibe	1.8	2002-2008	Toyota	Matrix	1.8	2004-2007
Toyota	Matrix	1.8	2001-2004	Toyota	Spacio	1.8	2002-2004



Комплект крепежа

1		Уголок А15 М10		8		Болт DIN 933 – 8.8 10x020	2 шт
2		Петля буксировочная_000603	1 шт	9		Болт DIN 933 – 8.8 10x030	1 шт
3		ПУ 60x14x6 А20 В10 М8	2 шт	10		Болт DIN 933 – 8.8 10x040	1 шт
4		Демпфер	3 шт	11		Шайба Гровера DIN 127 В М10, средняя серия	4 шт
5		Болт DIN 933 – 8.8 08x040	2 шт	12		Шайба кузов. DIN 9021 М 10 *200*	4 шт
6		Шайба Гровера DIN В 127 М08, средняя серия	2 шт	13		Шайба кузов. DIN 9021 М 14 увеличенная	1 шт
7		Шайба кузов. DIN 9021 М 08 *200*	2 шт				

Автомобиль без защиты

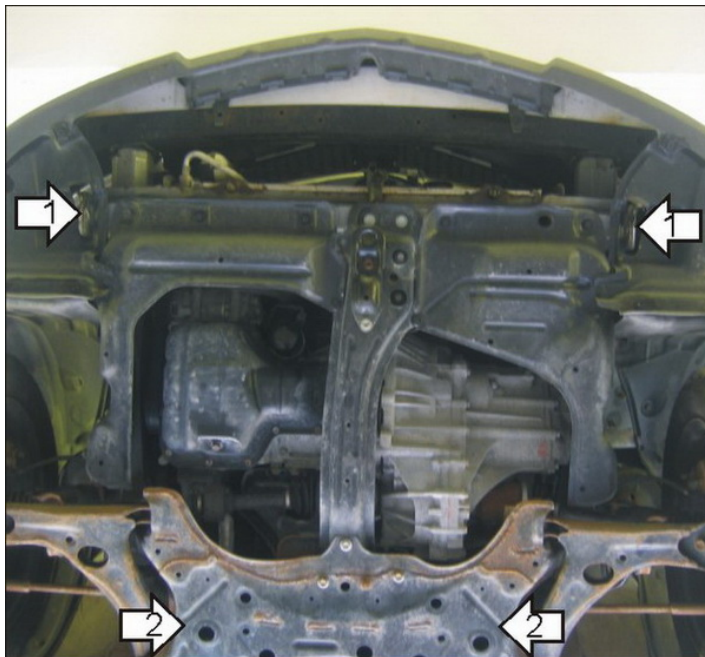

Автомобиль с защитой

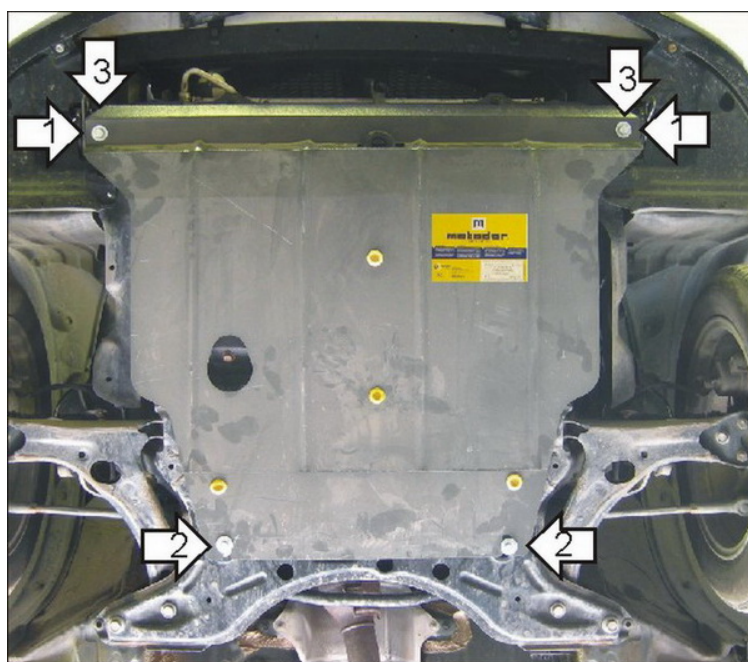

Порядок установки

1. Установить на проушины крепежные Уголки А15 М10, используя Болты М10х30 и М10х40 (для буксировочной петли), Шайбу 14, Шайбы и Гроверные шайбы 10.
2. В отверстиях подрамника закрепить ПУ 60х14х6 А20В10 М8 и Болты М8х40, Шайбы и Гроверные шайбы 8, завести заднюю часть защиты.
3. Закрепить передние точки защиты к уголкам, используя Болты М10х20, Шайбы и Гроверные шайбы 10.

Компания оставляет за собой право вносить изменения в конструкцию и комплектацию продукции.
Появились вопросы по установке? Заходите на сайт: motodor.pro или звоните! 8-800-333-01-47

Версия инструкции от 07.02.2020 12:59:39