

Защищаемые агрегаты: Двигатель, Коробка переключения передач

Материал защиты: 3 мм, Сталь







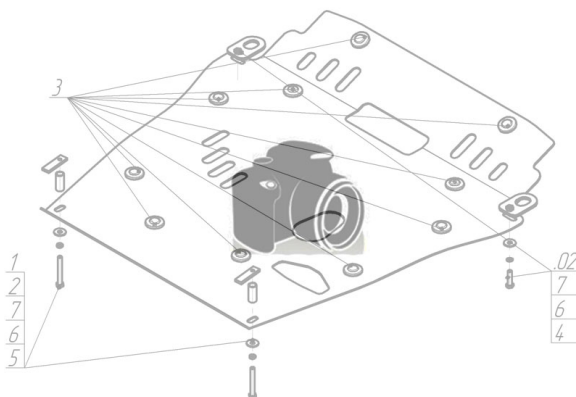







Марка	Модель	Объем	Год выпуска	Марка	Модель	Объем	Год выпуска
Land Rover	Range Rover Sport	3.0	2009-2012	Land Rover	Range Rover Sport	5.0	2009-2012

Изображение отсутствует



Комплект крепежа

1		КЛ 51x20 A40 M8	4 шт	7		Болт DIN 933 – 8.8 08x050	2 шт
2		ПР 50x20x6 M8	2 шт	8		Шайба Гровера DIN В 127 M08, средняя серия	8 шт
3		Проставка 15	2 шт	9		Шайба кузов. DIN 9021 M 08 *200*	8 шт
4		ПУ 60x14x6 A20 В10 M8	2 шт	11		Болт DIN 933 – 8.8 10x030	7 шт
5		Демпфер	4 шт	12		Шайба Гровера DIN 127 В M10, средняя серия	7 шт
6		Болт DIN 933 – 8.8 08x030	6 шт	13		Шайба кузов. DIN 9021 M 10 *200*	7 шт

Автомобиль без защиты

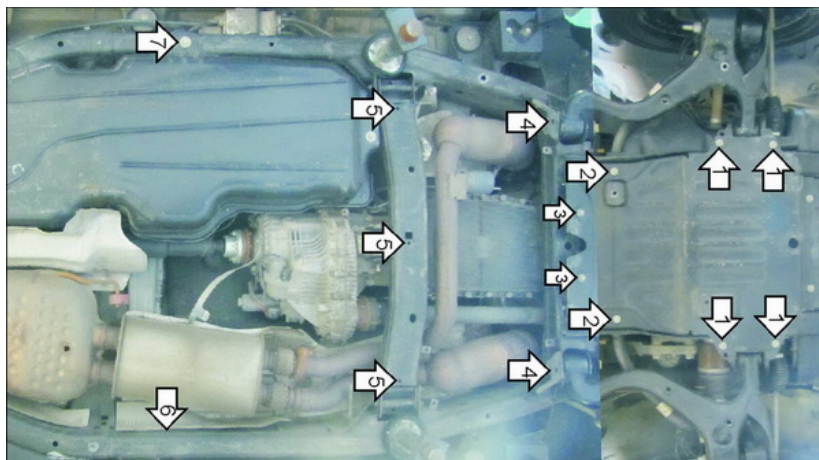

Автомобиль с защитой

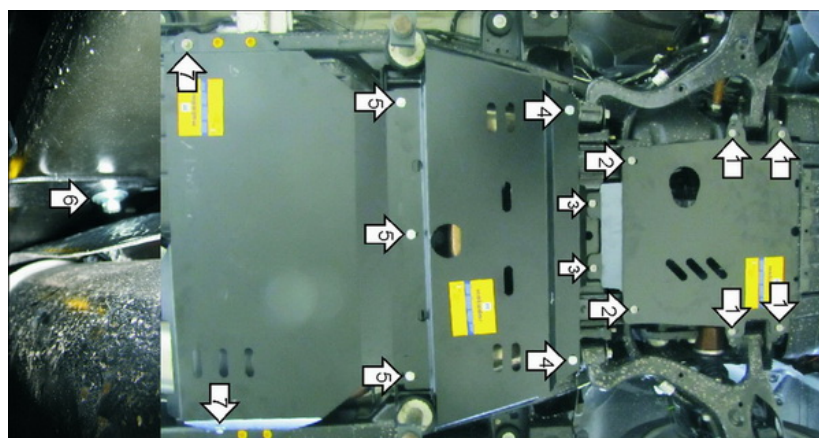

Порядок установки

1. Предварительно удалив штатный пластиковый пыльник, закрепить к раме передние точки первого щита при помощи ПР 50x20x6 М8, Болтов М8x30 с Шайбами и Гр. Шайбами 8.
2. Закрепить к подрамнику моторного отсека средние точки защиты Болтами М10x30 с Шайбами и Гр. Шайбами 10.
3. Закрепить к подрамнику моторного отсека задние точки первого щита Болтами М10x30 с Шайбами и Гр. Шайбами 10.
4. Установить на крепежные проушины КЛ 51x20 А40 М8 и закрепить передние точки второго щита Болтами М8x30 с Шайбами и Гр. Шайбами 8.
5. Закрепить к поперечной балке средние точки защиты, используя Проставки 15 (для боковых), КЛ 51x20 А40 М8, Болтов М8x50, ПУ 60x14x6 А20 М8, Болта М8x30 с Шайбами и Гр. Шайбами 8.
6. Закрепить к раме в штатное отверстие Кронштейн при помощи ПУ 60x14x6 А20 М8, Болта М8x30 с Шайбой и Гр. Шайбой 8.
7. Закрепить к Кронштейну и раме задние точки третьего щита Болтами М10x40 с Шайбами и Гр. Шайбами 10, предварительно заведя передние точки за второй щит.

Компания оставляет за собой право вносить изменения в конструкцию и комплектацию продукции.
Появились вопросы по установке? Заходите на сайт: motodor.pro или звоните! 8-800-333-01-47

Версия инструкции от 07.02.2020 13:07:19