

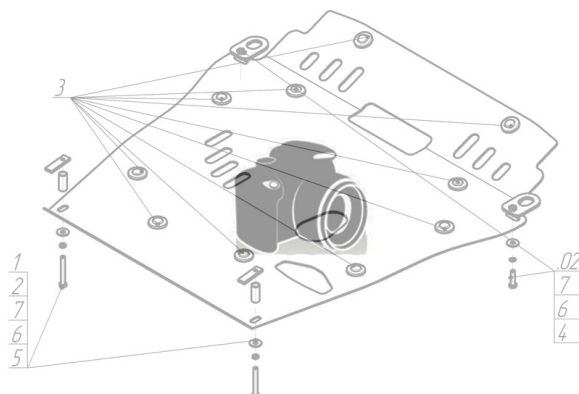





Марка	Модель	Объем	Год выпуска
Land Rover	Defender 110	2.4	2007-2016

Изображение отсутствует



Комплект крепежа

1		Болт DIN 933 – 8.8 10x030	2 шт	3		Шайба Гровера DIN 127 В М10, средняя серия	6 шт
2		Болт DIN 933 – 8.8 10x035	4 шт	4		Шайба кузов. DIN 9021 М 10 *200*	6 шт

Автомобиль без защиты

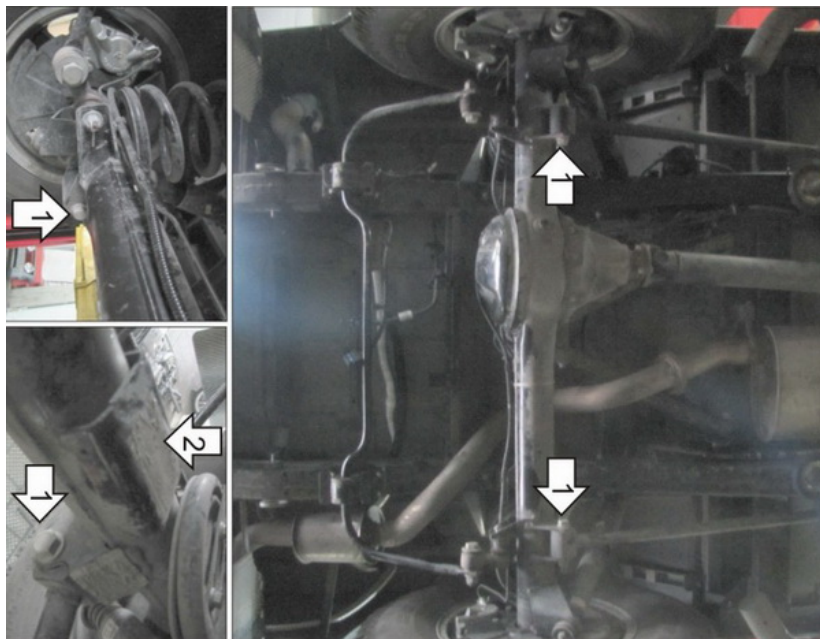

Автомобиль с защитой

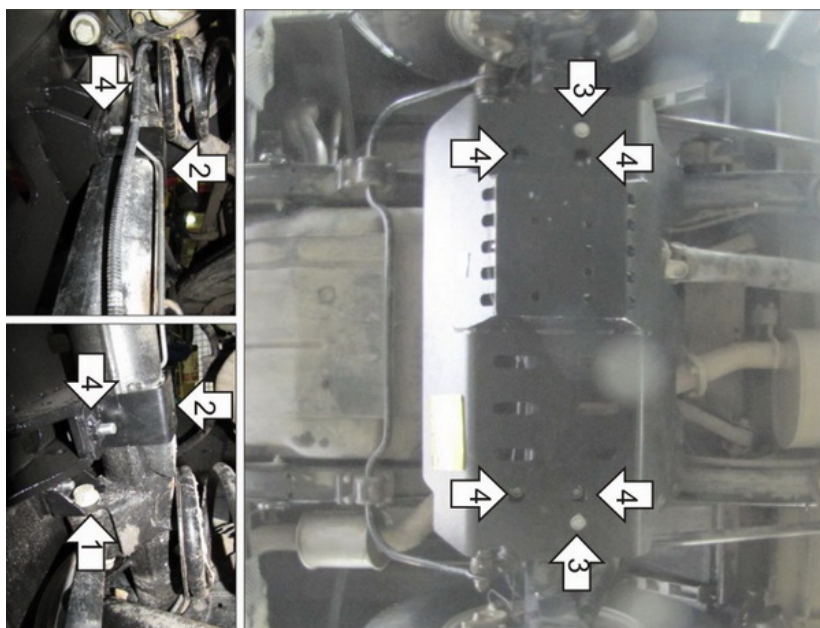

Порядок установки

1. Ослабить Болт крепления продольного рычага заднего моста, установить открытым пазом Уголок из комплекта крепежа, затянуть Болт.
2. Накинуть на задний мост Скобы из комплекта крепежа.
3. Установить наружные точки крепления защиты к ранее закрепленным Уголкам при помощи Болтов M10x30, Гроверов 10 и Шайб M10.
4. Установить внутренние точки крепления защиты к ранее накинутым Скобам при помощи Болтов M10x35, Гроверов 10 и Шайб M10.

Компания оставляет за собой право вносить изменения в конструкцию и комплектацию продукции.
Появились вопросы по установке? Заходите на сайт: motodor.pro или звоните! 8-800-333-01-47

Версия инструкции от 07.02.2020 13:20:14