

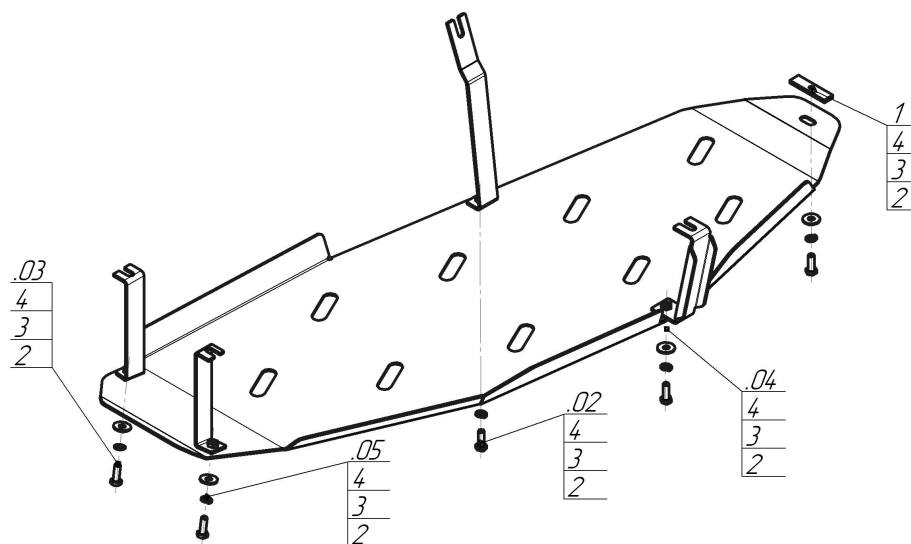









Марка	Модель	Объем	Год выпуска	Марка	Модель	Объем	Год выпуска
Mitsubishi	Pajero IV	3.0, 3.2, 3.8	2006-2012	Mitsubishi	Pajero IV	3.0, 3.2, 3.8	2012-н.в.



Комплект крепежа

02		Балка	1		ПР 80x20x6 M10	1 шт
03		Балка	2		Болт DIN 933 – 8.8 10x030	5 шт
04		Балка	3		Шайба Гровера DIN 127 В M10, средняя серия	5 шт
05		Балка	4		Шайба кузов. DIN 9021 M 10 *200*	5 шт

Автомобиль без защиты

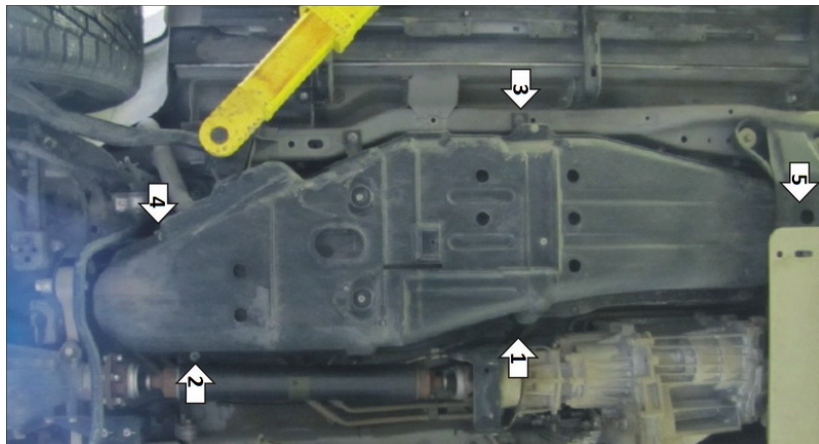

Автомобиль с защитой

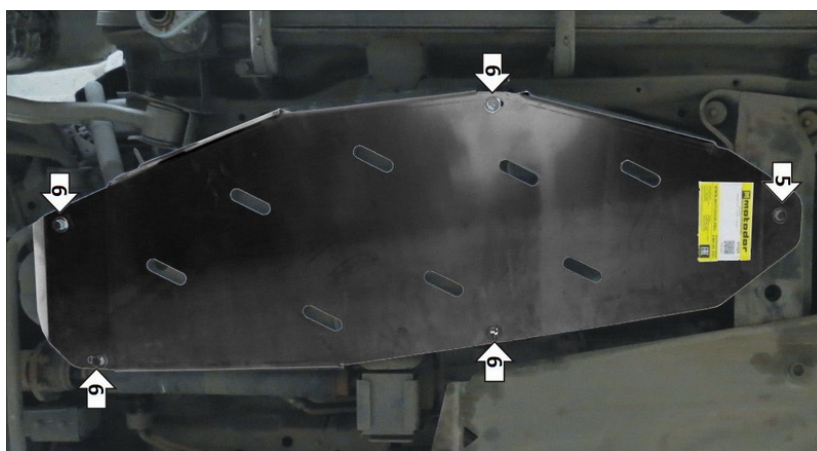

Порядок установки

1. Установить Кронштейн .02 на штатный болт крепления бака.
2. Установить Кронштейн .03 на штатный болт крепления бака.
3. Установить Кронштейн .04 на штатный болт крепления бака.
4. Установить Кронштейн .05 на штатный болт крепления бака.
5. Установить переднюю точку Щита в поперечину рамы с помощью ПР 80x20x6 A15 M10, Болта M10x30, Шайбы 10 и Гр. Шайбы 10.
6. Установить на ранее установленные Кронштейны Щит с помощью Болтов M10x30, Шайб 10 и Гр. Шайб 10.

Компания оставляет за собой право вносить изменения в конструкцию и комплектацию продукции.
Появились вопросы по установке? Заходите на сайт: motodor.pro или звоните! 8-800-333-01-47

Версия инструкции от 07.02.2020 13:03:57