

Защищаемые агрегаты: Двигатель, Коробка переключения передач

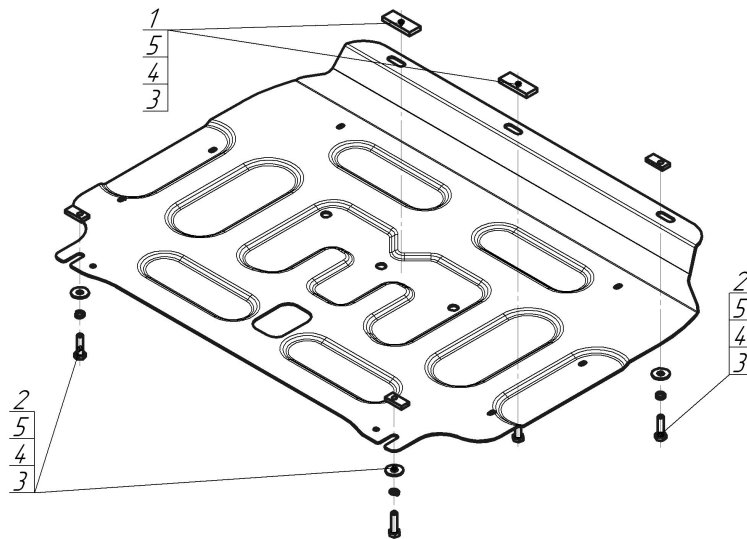



Материал защиты: 2 мм, Сталь



Марка	Модель	Объем	Год выпуска
Honda	Fit	1.3, 1.5	2014-2020



Комплект крепежа

1		ПР 50x20x6 M8	2 шт	4		Шайба Гровера DIN 127 В М08, средняя серия	5 шт
2		ПР 30x14x5 А10 М8	3 шт	5		Шайба кузов. DIN 9021 М 08	5 шт
3		Болт DIN 933 – 8.8 08x030	5 шт				

Автомобиль без защиты

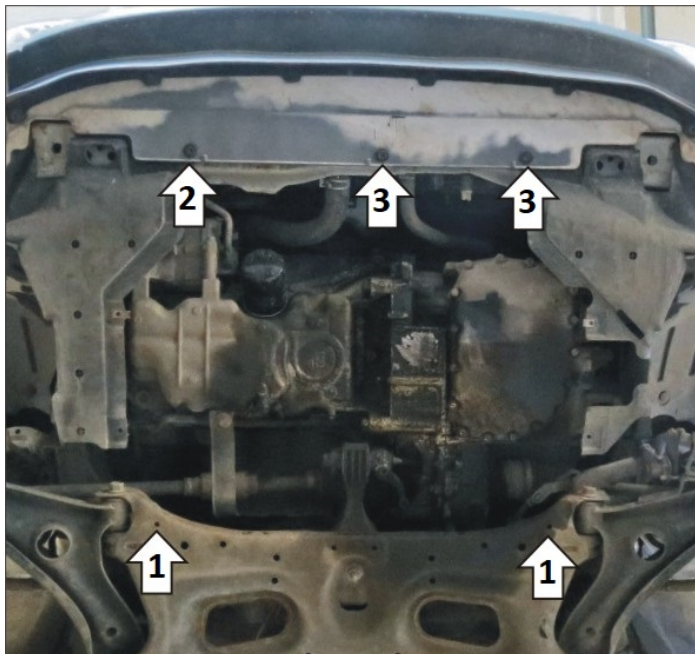

Автомобиль с защитой

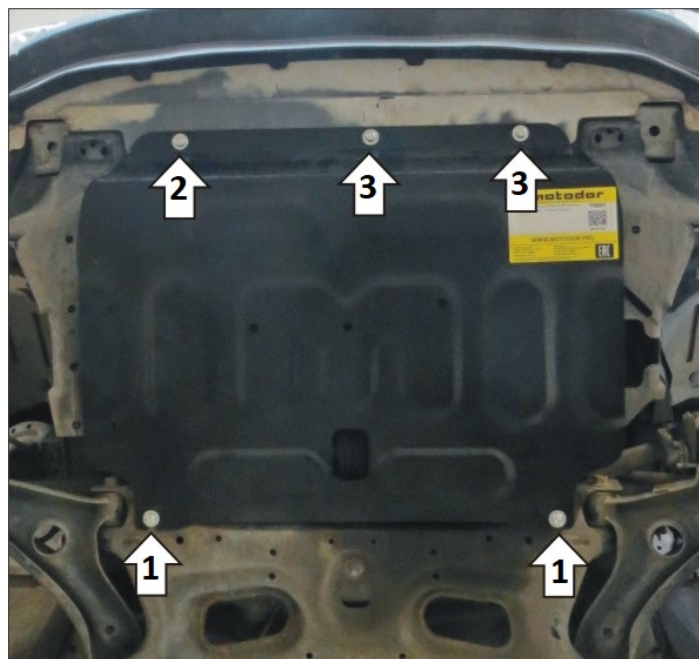

Порядок установки

1. В штатные отверстия в подрамнике подвески установить задние крепежные точки защиты при помощи закладных планок ПР 30x20x6 М8, болтов М8x30 с шайбами и гр. шайбами 8.
2. Снять клипсы крепления штатного пыльника в поперечине кузова. В штатное отверстие в поперечине установить переднюю правую крепежную точку защиты при помощи закладной планки ПР 30x20x6 М8, болта М8x30 с шайбой и гр. шайбой 8.
3. В штатные отверстия в поперечине установить передние среднюю и левую крепежные точки защиты при помощи закладных планок ПР 50x20x6 М8, болтов М8x30 с шайбами и гр. шайбами 8, затянуть весь крепеж с необходимым усилием.

Компания оставляет за собой право вносить изменения в конструкцию и комплектацию продукции.
Появились вопросы по установке? Заходите на сайт: motodog.pro или звоните по номеру с сайта.