

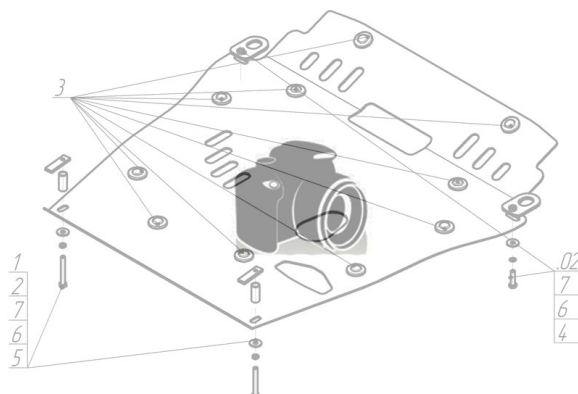









Марка	Модель	Объем	Год выпуска
Cadillac	CTS	2.8, 3.6	2008-2014

## Изображение отсутствует



### Комплект крепежа

1		ПР 70x20x6 A15 M10	2 шт	5		Болт DIN 933 – 8.8 10x060	2 шт
2		ПР 80x20x6 M10	2 шт	6		Шайба Гровера DIN 127 В М10, средняя серия	6 шт
3		Болт DIN 933 – 8.8 10x020	2 шт	7		Шайба кузов. DIN 9021 М 10 *200*	6 шт
4		Болт DIN 933 – 8.8 10x030	2 шт				

## Автомобиль без защиты

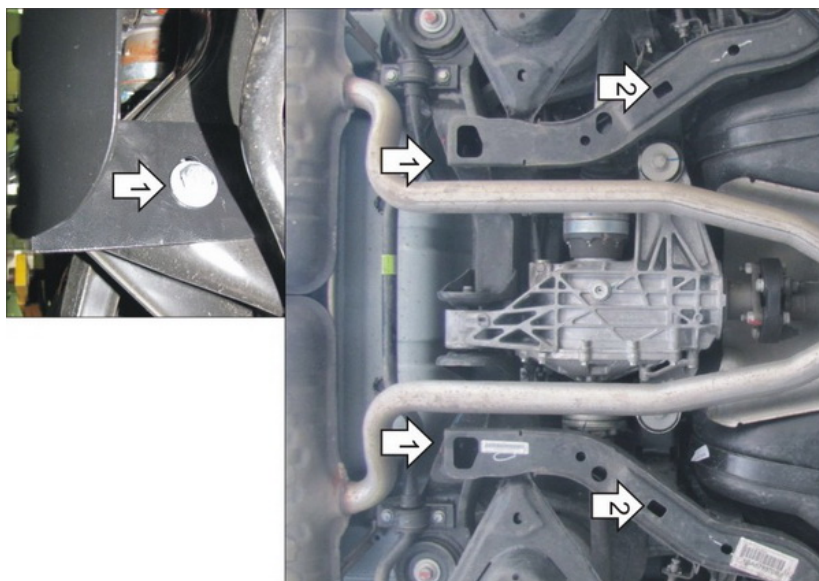

## Автомобиль с защитой



## Порядок установки

1. Закрепить Кронштейны на подрамнике заднего дифференциала при помощи ПР 80x20x6 M10 и Болтов M10x30 с Шайбами 10 и Гроверами 10..
2. Поместить в обозначенные отверстия закладные планки ПР 70x20x6 M10, прикрепить защиту при помощи Проставок 35, Болтов M10x60 с Шайбами 10 и Гроверами 10..
3. Прикрепить защиту к Кронштейнам при помощи Болтов M10x20 с Шайбами 10 и Гроверами 10, затянуть весь крепеж.

Компания оставляет за собой право вносить изменения в конструкцию и комплектацию продукции.  
Появились вопросы по установке? Заходите на сайт: [motodor.pro](http://motodor.pro) или звоните! 8-800-333-01-47

Версия инструкции от 07.02.2020 13:17:39