

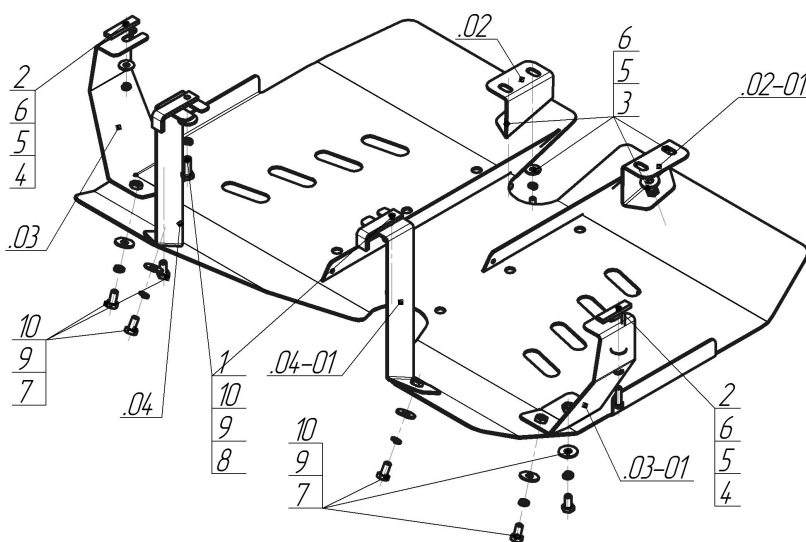

















Марка	Модель	Объем	Год выпуска
Land Rover	Range Rover Evoque	2.0, 2.2	2011-2019



Комплект крепежа

02		Балка		3		Болт DIN 933 – 8.8 08x020	4 шт
02-01		Балка		4		Болт DIN 933 – 8.8 08x030	2 шт
03		Балка		5		Шайба Гровера DIN В 127 M08, средняя серия	6 шт
03-01		Балка		6		Шайба кузов. DIN 9021 M 08 *200*	6 шт
04		Балка		7		Болт DIN 933 – 8.8 10x020	8 шт
04-01		Балка		8		Болт DIN 933 – 8.8 10x030	2 шт
1		ПЗ 79x20x6 A60 M10	2 шт	9		Шайба Гровера DIN 127 В M10, средняя серия	10 шт
2		ПУ 60x14x6 A20 В10 М8	2 шт	10		Шайба кузов. DIN 9021 M 10 *200*	10 шт

Автомобиль без защиты

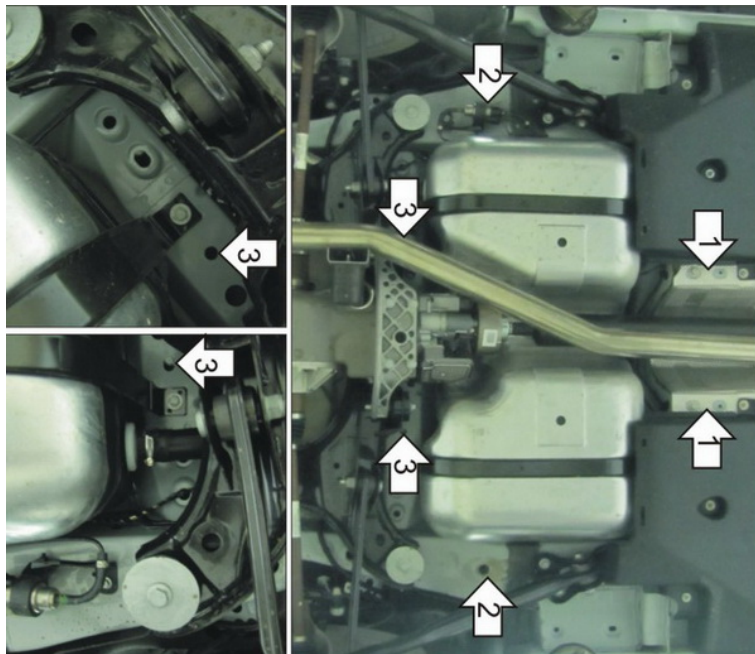

Автомобиль с защитой

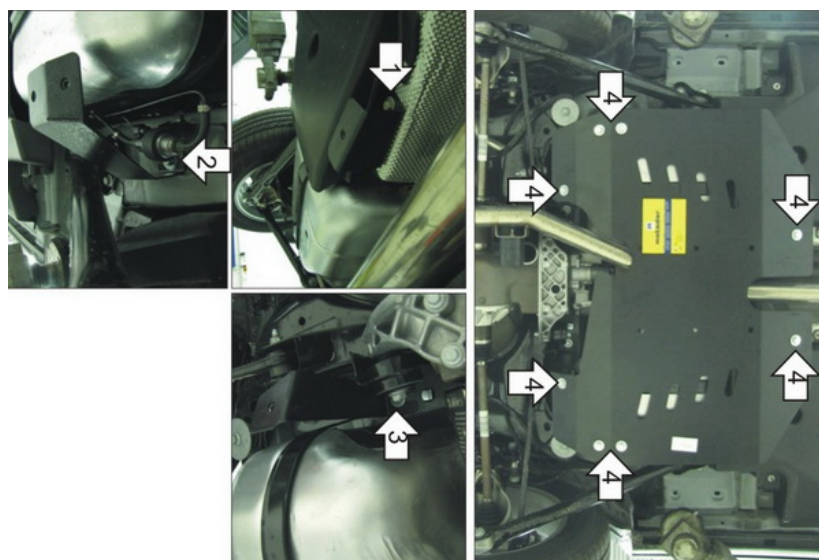

Порядок установки

1. Установить на штатные резьбовые отверстия кузова а/м Передние Кронштейны при помощи Болтов M8x20.
2. Установить в отверстия кузова а/м Средние Кронштейны при помощи ПУ 60x14x6 A20B10 M8 и Болтов M8x30.
3. Установить в отверстия кузова а/м Задние Кронштейны при помощи ПЗ 79x20x6 A60 M10 и Болтов M10x30.
4. Установить на ранее закрепленные Кронштейны защиты при помощи Болтов M10x20.

Компания оставляет за собой право вносить изменения в конструкцию и комплектацию продукции.
Появились вопросы по установке? Заходите на сайт: motodor.pro или звоните! 8-800-333-01-47

Версия инструкции от 07.02.2020 13:07:26