

Защищаемые агрегаты: Двигатель, Коробка переключения передач

Материал защиты: 5 мм, Алюминий







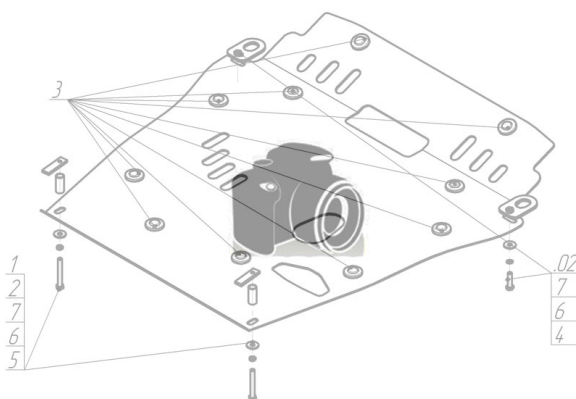



Марка	Модель	Объем	Год выпуска	Марка	Модель	Объем	Год выпуска
Mini	Cooper	1.6	2007-2014	Mini	Cooper	1.6	2007-2014

Изображение отсутствует



Комплект крепежа

1		ПУ 60x14x6 A20 B10 M8	2 шт	6		Болт DIN 933 – 8.8 10x020	1 шт
2		Болт DIN 933 – 8.8 08x020	2 шт	7		Болт DIN 933 – 8.8 10x070	1 шт
3		Болт DIN 933 – 8.8 08x030	2 шт	8		Шайба Гровера DIN 127 В М10, средняя серия	2 шт
4		Шайба Гровера DIN В 127 М08, средняя серия	4 шт	9		Шайба кузов. DIN 9021 М 10 *200*	2 шт
5		Шайба кузов. DIN 9021 М 08 *200*	4 шт				

Автомобиль без защиты

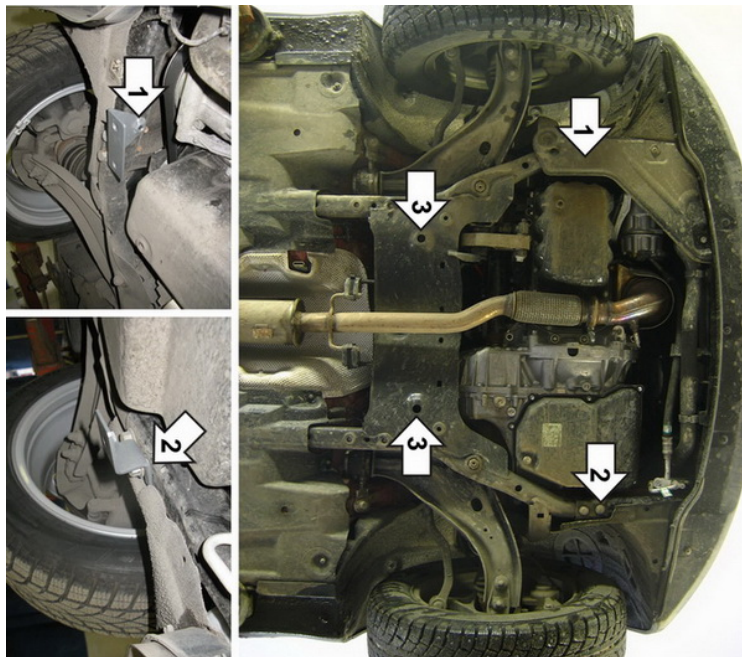

Автомобиль с защитой

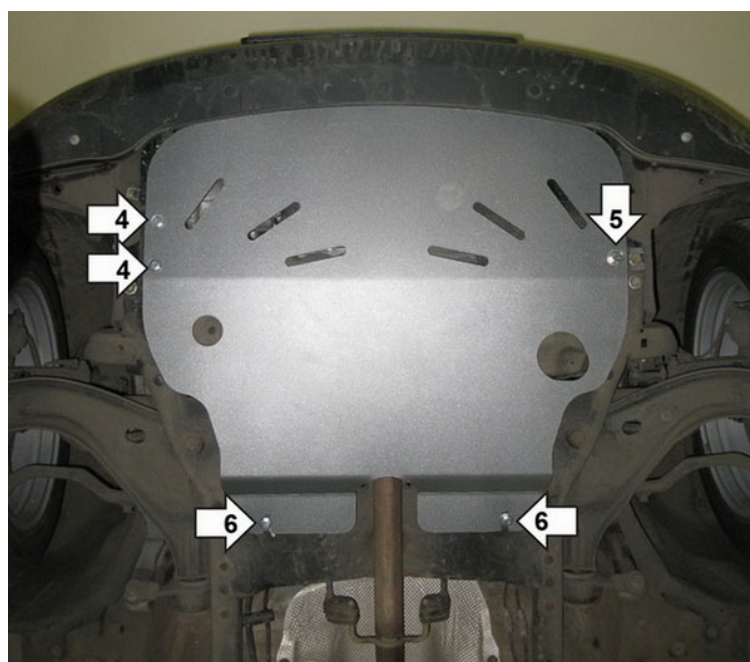

Порядок установки

1. Снять штатный пыльник. С помощью болта M10x70 закрепить Кронштейн 2 на раме.
2. На штатный болт закрепить Кронштейн 1.
3. Завести в отверстия планки ПУ 60x14x6 A20B10 M8.
4. Закрутить 2 болта M8x20.
5. Закрутить болт M10x20.
6. Закрутить 2 болта M8x30.

Компания оставляет за собой право вносить изменения в конструкцию и комплектацию продукции.
Появились вопросы по установке? Заходите на сайт: motodor.pro или звоните! 8-800-333-01-47

Версия инструкции от 07.02.2020 13:18:17