

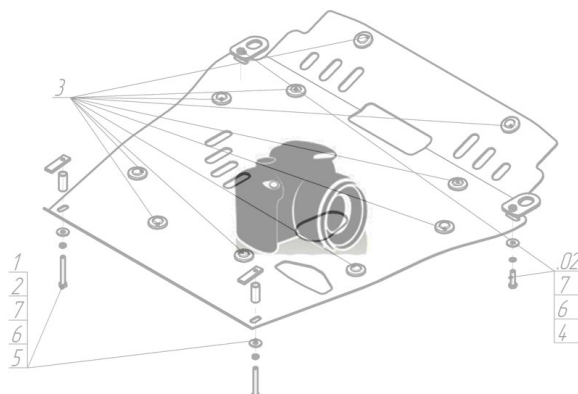









Марка	Модель	Объем	Год выпуска
Land Rover	Defender 110	2.4	2007-2016

Изображение отсутствует



Комплект крепежа

1		ПР 70x20x6 A15 M10	1 шт	6		Болт DIN 933 – 8.8 10x070	1 шт
2		Проставка 45	1 шт	7		Шайба Гровера DIN 127 В М10, средняя серия	9 шт
3		Болт DIN 933 – 8.8 10x030	2 шт	8		Шайба кузов. DIN 9021 М 10 *200*	9 шт
4		Болт DIN 933 – 8.8 10x035	2 шт	9		Болт DIN 961 М10x30x1,25 (мелк)	
5		Болт DIN 933 – 8.8 10x040	2 шт				

Автомобиль без защиты

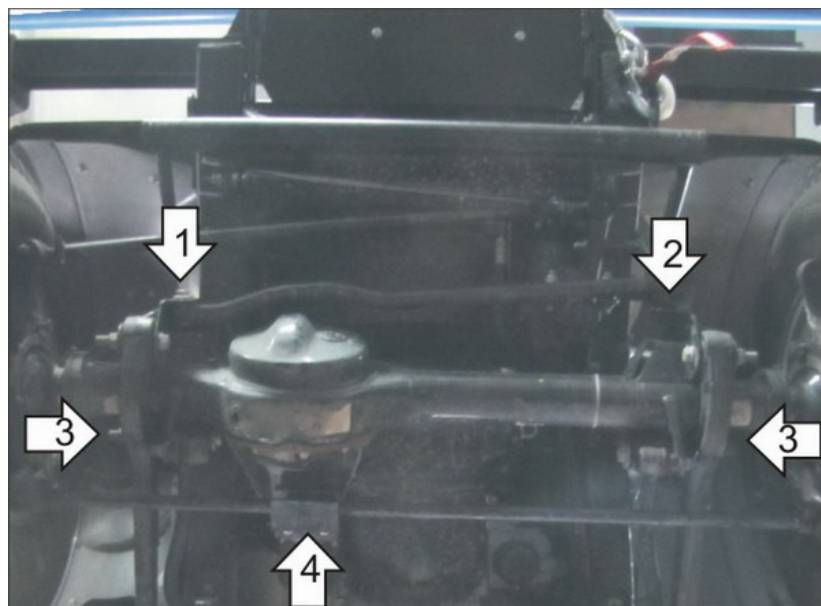

Автомобиль с защитой

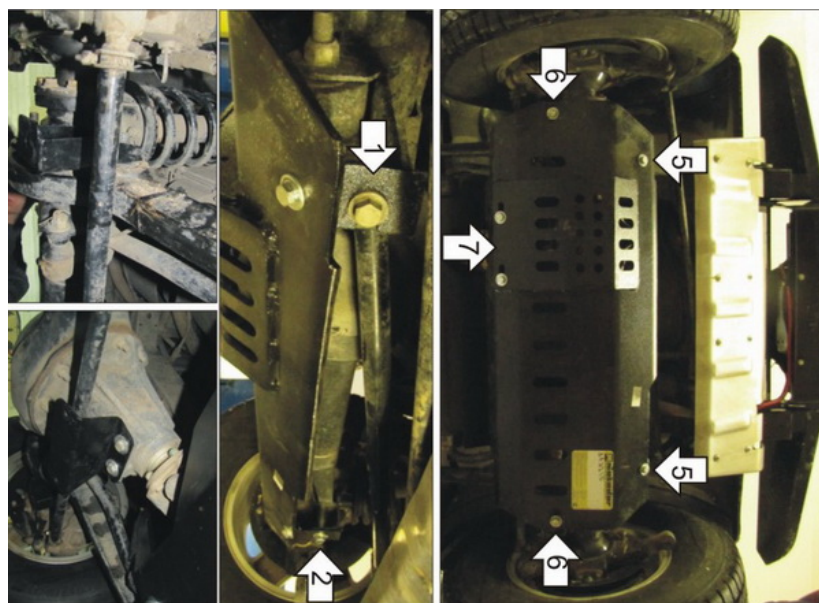

Порядок установки

1. Установить на Штатный болт крепления стабилизатора Кронштейн Передний Правый.
2. Установить в штатное отверстие балки переднего моста Кронштейн Передний Левый при помощи ПР 70x20x6 A15 M10, Болта M10x70, Гровера 10 и Шайбы 10.
3. Установить на штатные болты крепления Кронштейны Средние.
4. Установить совместно с отбойником задней рулевой тяги Кронштейн задний при помощи Болтов M10x1,25x30, Шайб M10.
5. Установить на ранее закрепленные Передние Кронштейны передние точки защиты при помощи Болтов M10x30, Гроверов 10 и Шайб M10.
6. 5. Установить на ранее закрепленные Средние Кронштейны средние точки защиты при помощи Болтов M10x35, Гроверов 10 и Шайб M10.
7. Установить на ранее закрепленный Задний Кронштейн задние точки защиты при помощи Болтов M10x40, Гроверов 10 и Шайб M10.

Компания оставляет за собой право вносить изменения в конструкцию и комплектацию продукции.
Появились вопросы по установке? Заходите на сайт: motodor.pro или звоните! 8-800-333-01-47

Версия инструкции от 13.01.2020 14:28:15