



Инструкция по установке

Артикул **69004**

Защищаемые агрегаты: Двигатель, Коробка переключения передач





Материал защиты: 2 мм, Сталь

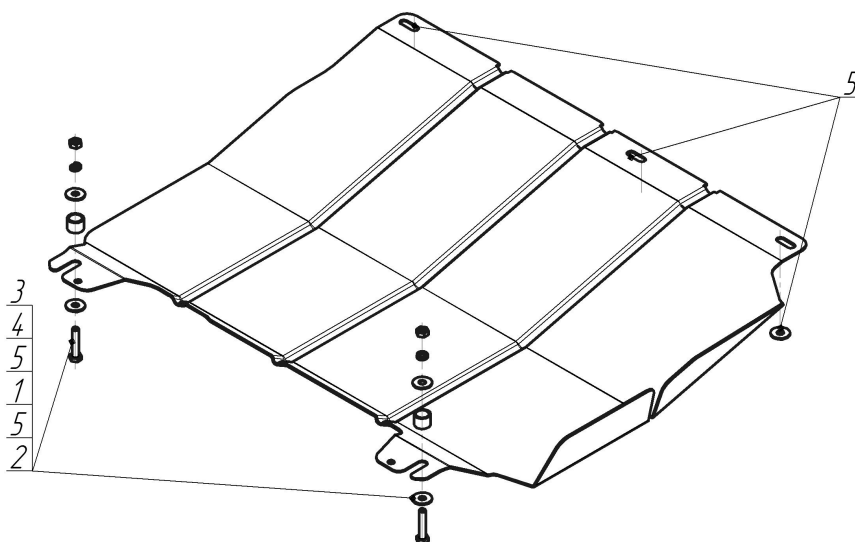

Марка	Модель	Объем	Год выпуска
Chery	Bonus 3	1.5	2014-н.в.



Комплект крепежа

1		Проставка 15	2 шт	4		Шайба Гровера DIN В 127 М08, средняя серия	2 шт
2		Болт DIN 933 – 8.8 08x040	2 шт	5		Шайба кузов. DIN 9021 М 08 *200*	7 шт
3		Гайка DIN 934 М 08	2 шт				

Автомобиль без защиты

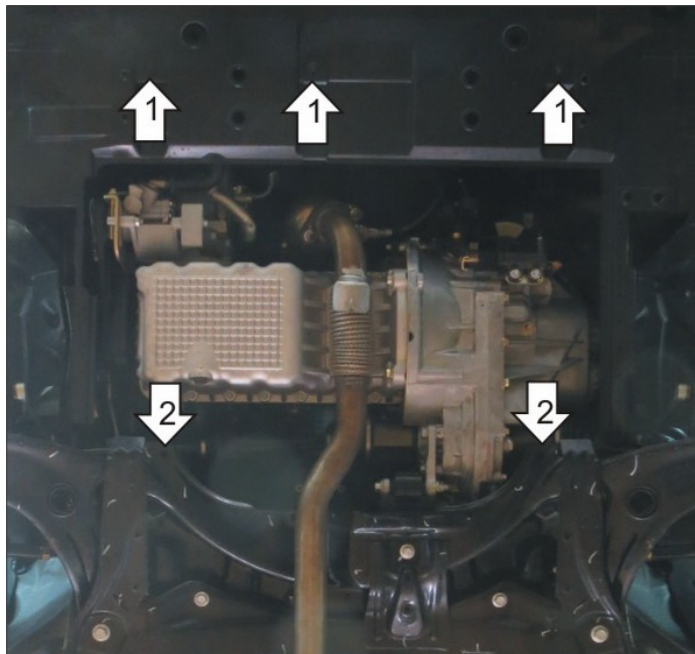

Автомобиль с защитой

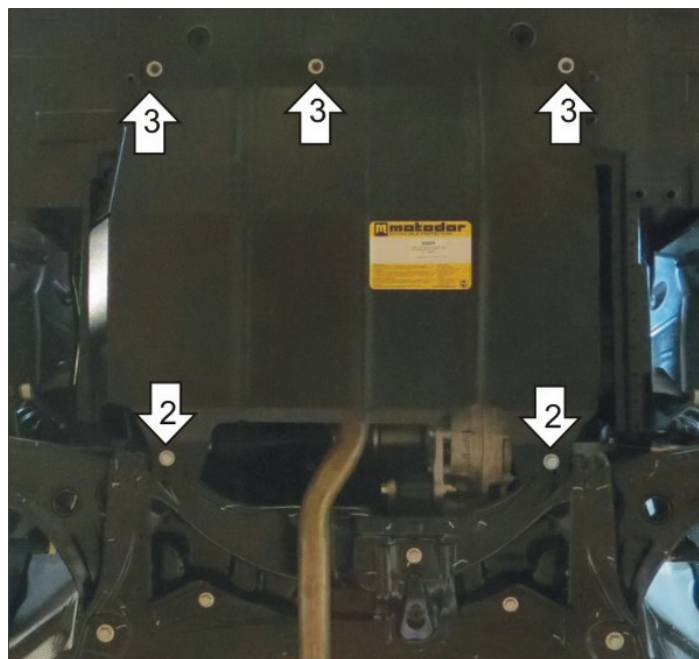

Порядок установки

1. Открутить 3 Болта М6 крепления пыльника к подрамнику.
2. В отверстия в подрамнике установить Болты М8х40, Проставки 15 и Гайки М8 с Гр. Шайбами 8 и Шайбами 8, установить на них задние точки Защиты.
3. Прикрепить в штатные резьбовые точки передние точки Защиты при помощи Штатных болтов М6 с Шайбами 8.

Компания оставляет за собой право вносить изменения в конструкцию и комплектацию продукции.
Появились вопросы по установке? Заходите на сайт: motodor.pro или звоните! 8-800-333-01-47

Версия инструкции от 07.02.2020 13:25:20