

Защищаемые агрегаты: Двигатель, Коробка переключения передач

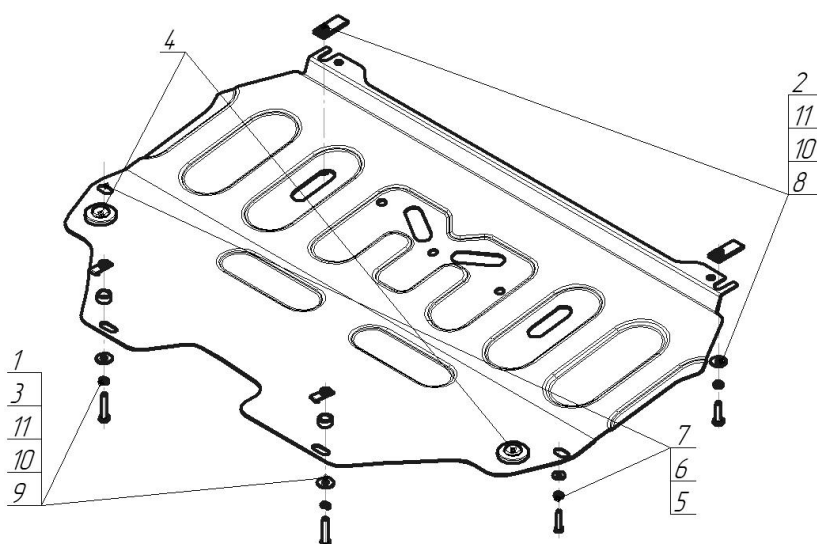









Материал защиты: 2 мм, Сталь



Марка	Модель	Объем	Год выпуска	Марка	Модель	Объем	Год выпуска
Citroen	C4	1.4, 1.6	2010-2018	Peugeot	3008	1.6	2009-2016
Citroen	C4	1.6	2008-2010	Peugeot	308	1.6	2007-2011
Citroen	C4 Picasso	1.8	2007-2010	Peugeot	308	1.6	2007-2011
Citroen	C4 седан	1.6	2013-н.в.	Peugeot	308	1.6	2011-2014



Комплект крепежа

1		КЛ 31x14 A20 M8	2 шт	7		Шайба кузов. DIN 9021 M 06	2 шт
2		КЛ 51x20 A40 M8	2 шт	8		Болт DIN 933 – 8.8 08x030	2 шт
3		Проставка 10	2 шт	9		Болт DIN 933 – 8.8 08x040	2 шт
4		Демпфер	2 шт	10		Шайба Гровера DIN B 127 M08, средняя серия	4 шт
5		Болт DIN 933 – 8.8 06x020	2 шт	11		Шайба кузов. DIN 9021 M 08 *200*	4 шт
6		Шайба Гровера DIN 127 B M06, средняя серия	2 шт				

Автомобиль без защиты

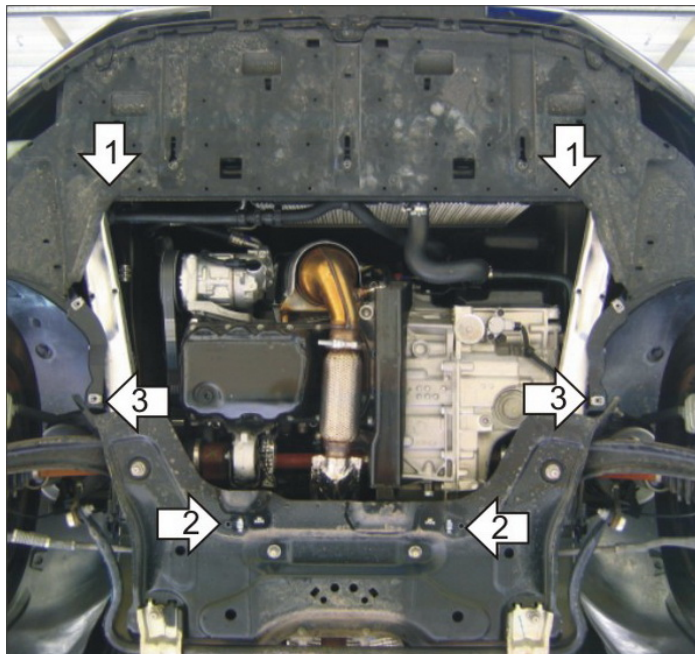

Автомобиль с защитой

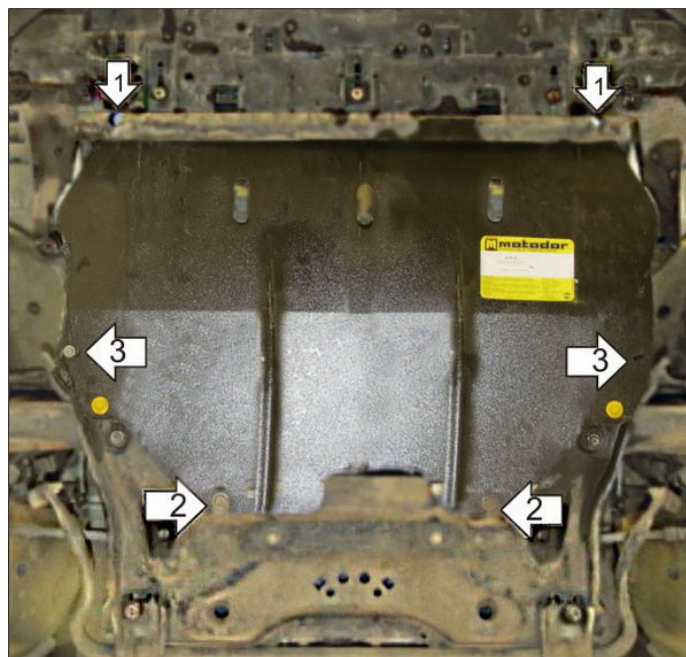

Порядок установки

1. Снять штатный пластиковый пыльник. Установить к поперечной балке под радиатором передние точки Защиты с помощью КЛ 50x20 А40 М8, Болтов М8x30 с Шайбами 8 и Гр. Шайбами 8.
2. Установить в отверстия подрамника задние точки Защиты с помощью КЛ 31x14 А20 М8, Проставок 10, Болтов М8x40, Шайб 8 и Гр. Шайб 8.
3. Прикрепить подкрылки к защите при помощи Болтов М6x20 с Шайбами 6 и Гр. Шайбами 6 либо штатными болтами. Затянуть весь крепеж

Компания оставляет за собой право вносить изменения в конструкцию и комплектацию продукции.
Появились вопросы по установке? Заходите на сайт: motodor.pro или звоните! 8-800-333-01-47

Версия инструкции от 07.02.2020 13:26:15