

Защищаемые агрегаты: Двигатель, Коробка переключения передач

Материал защиты: 5 мм, Алюминий







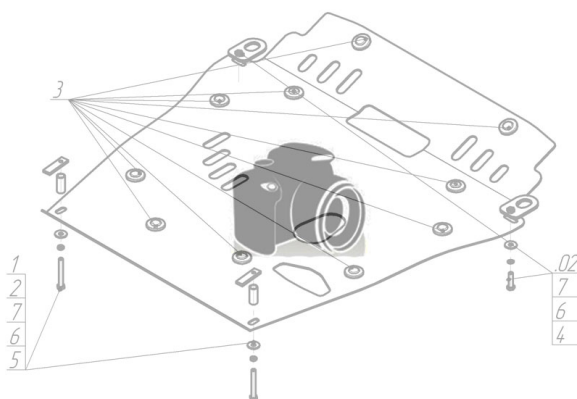

Марка	Модель	Объем	Год выпуска	Марка	Модель	Объем	Год выпуска
Subaru	Tribeca	3.0	2005-2007	Subaru	Tribeca	3.6	2008-2015
Subaru	Tribeca	3.0	2007-2008				

Изображение отсутствует



Комплект крепежа

1		ПР 70x20x6 А15 М10	2 шт	6		Болт DIN 933 – 8.8 10x020	6 шт
2		Проставка 25	1 шт	7		Болт DIN 933 – 8.8 10x030	2 шт
3		Болт DIN 933 – 8.8 08x050	1 шт	8		Болт DIN 933 – 8.8 10x035	2 шт
4		Шайба Гровера DIN В 127 М08, средняя серия	1 шт	9		Шайба Гровера DIN 127 В М10, средняя серия	10 шт
5		Шайба кузов. DIN 9021 М 08 *200*	1 шт	10		Шайба кузов. DIN 9021 М 10 *200*	11 шт

Автомобиль без защиты

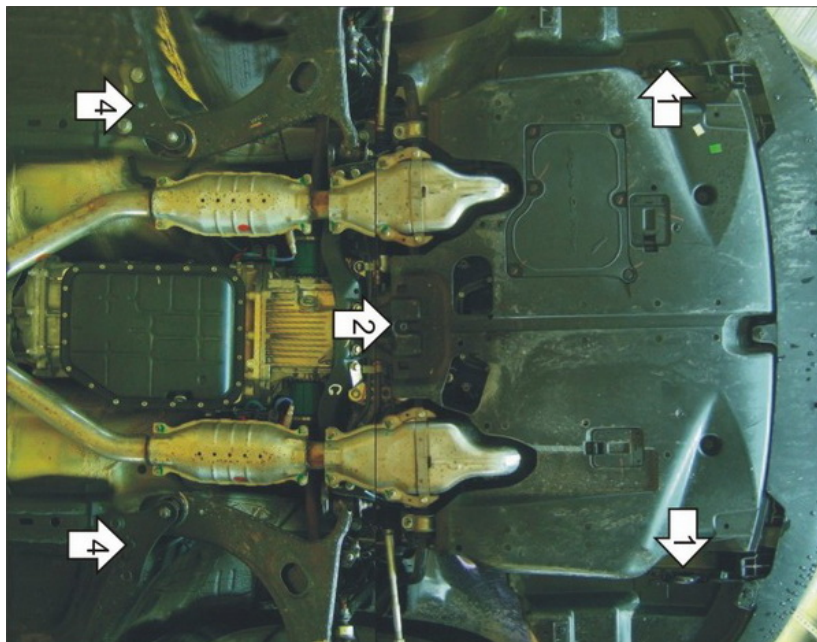

Автомобиль с защитой

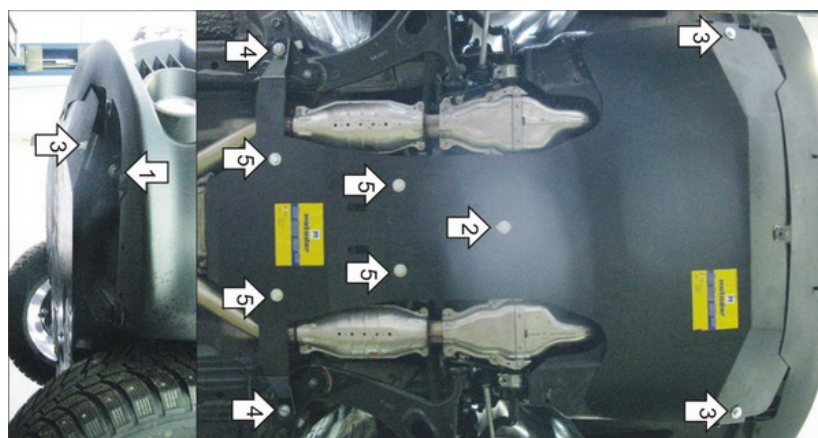

Порядок установки

1. Установить на транспортировочные проушины Кронштейны при помощи Болтов M10x35, Шайб специальных, Шайб 10 и Гроверов 10.
2. Установить среднюю точку крепления Первого Щита Защиты при помощи Болта M8x50, Проставки 25, Шайбы 8 и Гровера 8.
3. Установить на ранее установленные Кронштейны передние точки крепления Защиты при помощи Болтов M10x20, Шайб 10 и Гроверов 10.
4. Установить Балку на подрамник передней подвески при помощи ПР70x20x6 M10 и Болтов M10x30 с Шайбами 10 и Гроверами 10.
5. Прикрепить Второй Щит Защиты к Балке при помощи Болтов M10x20 с Шайбами 10 и Гроверами 10.
6. Скрепить Щиты при помощи Прижима, Болтов M10x20 с Шайбами 10 Гроверами 10.

Компания оставляет за собой право вносить изменения в конструкцию и комплектацию продукции.
Появились вопросы по установке? Заходите на сайт: motodor.pro или звоните! 8-800-333-01-47

Версия инструкции от 13.01.2020 14:23:41