

Защищаемые агрегаты: Двигатель, Коробка переключения передач

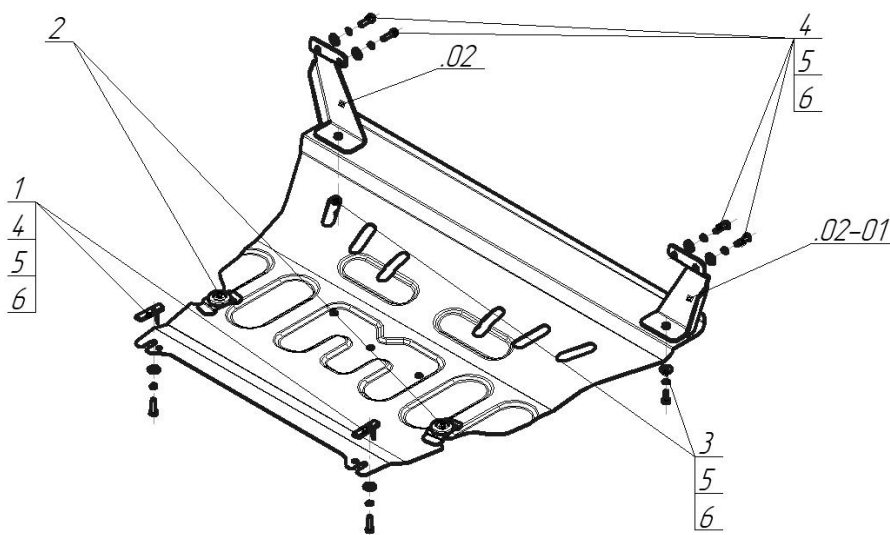







Материал защиты: 2 мм, Сталь



Марка	Модель	Объем	Год выпуска
Ford	Ecosport	1.6	2014-2018



### Комплект крепежа

.02		Балка		3		Болт DIN 933 – 8.8 08x020	2 шт
.02-01		Балка		4		Болт DIN 933 – 8.8 08x030	6 шт
1		ПУ 60x14x6 A20 B10 M8	2 шт	5		Шайба Гровера DIN В 127 M08, средняя серия	8 шт
2		Демпфер	2 шт	6		Шайба кузов. DIN 9021 M 08 *200*	8 шт

## Автомобиль без защиты

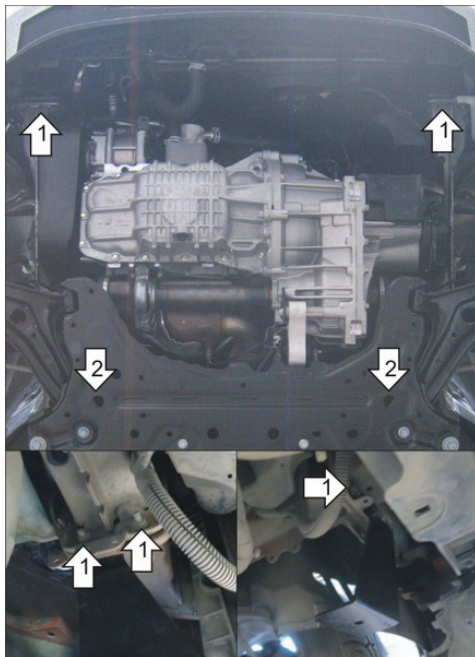

## Автомобиль с защитой

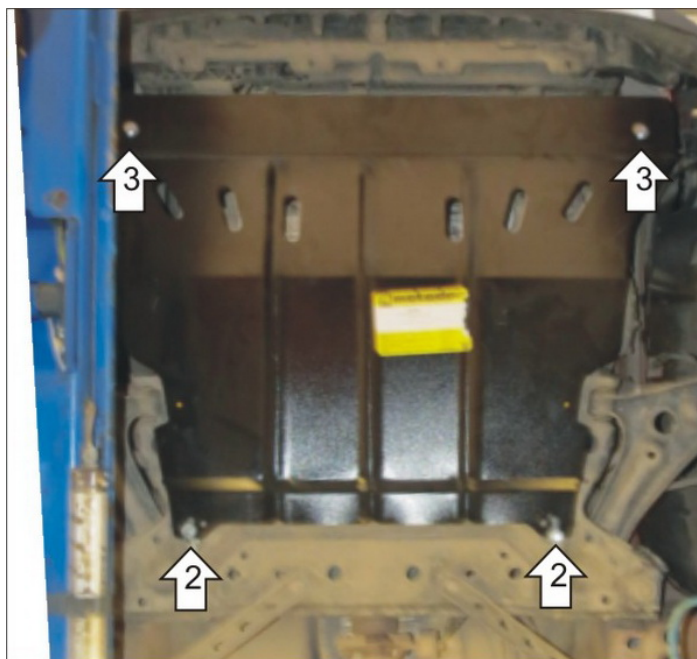

## Порядок установки

1. Установить на фланцы лонжеронов Кронштейны при помощи штатных наружных болтов или Болтов М8х20 с Шайбами 8 и Гроверами 8 из комплекта крепежа.
2. Установить в отверстия подрамника задние точки крепления Защиты при помощи ПУ 60х14х6 А20В10 М8, Болтов М8х30, Шайб 8 и Гроверов 8.
3. Установить на ранее установленные Кронштейны передние точки крепления Защиты при помощи Болтов М8х20, Шайб 8 и Гроверов 8.

Компания оставляет за собой право вносить изменения в конструкцию и комплектацию продукции.  
Появились вопросы по установке? Заходите на сайт: [motodor.pro](http://motodor.pro) или звоните! 8-800-333-01-47

Версия инструкции от 07.02.2020 13:25:32