

Защищаемые агрегаты: Двигатель, Коробка переключения передач

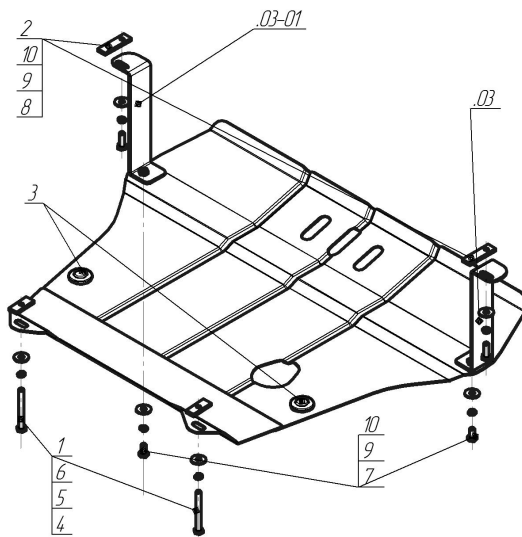











Материал защиты: 2 мм, Сталь



Марка	Модель	Объем	Год выпуска	Марка	Модель	Объем	Год выпуска
Volkswagen	Lupo	1.0, 1.2, 1.4, 1.6, 1.7	1998-2005	Volkswagen	Polo	1.0, 1.2, 1.4, 1.6, 1.7, 1.9	1999-2001



Комплект крепежа

03		Балка		5		Шайба Гровера DIN В 127 М08, средняя серия	2 шт
03-01		Балка		6		Шайба кузов. DIN 9021 М 08 *200*	2 шт
1		ПР 50x20x6 М8	2 шт	7		Болт DIN 933 – 8.8 10x020	2 шт
2		ПР 70x20x6 А15 М10	2 шт	8		Болт DIN 933 – 8.8 10x030	2 шт
3		Демпфер	2 шт	9		Шайба Гровера DIN 127 В М10, средняя серия	4 шт
4		Болт DIN 933 – 8.8 08x090	2 шт	10		Шайба кузов. DIN 9021 М 10 *200*	4 шт

Автомобиль без защиты

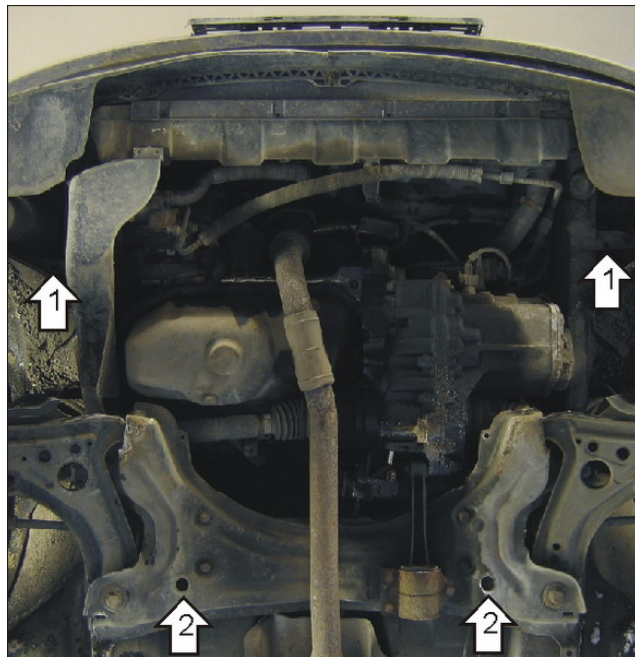

Автомобиль с защитой

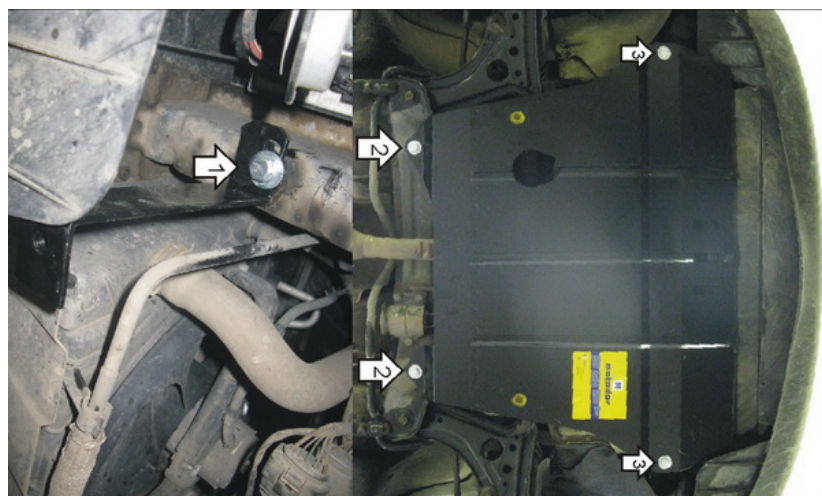

Порядок установки

1. Закрепить в отверстиях подрамника Кронштейны, используя ПР 70x20x6 А15 М10, Болты М10Х30, Шайбы и Гр. Шайбы 10.
2. Закрепить задние точки защиты с помощью ПР 50x20x6 М10, Болтов М8x90, Шайб и Гр. Шайб 8.
3. Закрепить передние точки защиты к кронштейнам Болтами М10x20 с Шайбами и Гр. Шайбами 10.

Компания оставляет за собой право вносить изменения в конструкцию и комплектацию продукции.
Появились вопросы по установке? Заходите на сайт: motodor.pro или звоните! 8-800-333-01-47

Версия инструкции от 07.02.2020 12:55:23