

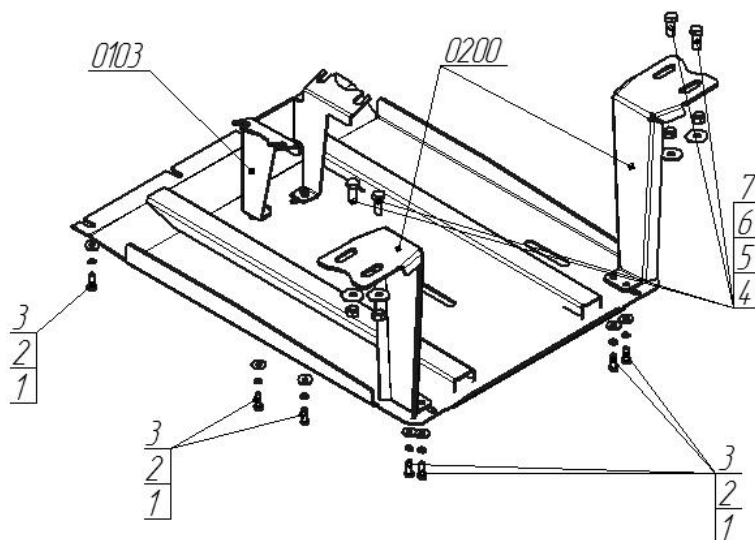









Марка	Модель	Объем	Год выпуска
Volvo	FMX		2010-н.в.



Комплект крепежа

0103		Балка		4		Болт DIN 933 – 8.8 14x40	4 шт
0200		Балка		5		Шайба Гровера DIN 127 M14	4 шт
1		Болт DIN 933 – 8.8 10x30	10 шт	6		Шайба DIN 125 M14	4 шт
2		Шайба кузов. DIN 9021 M 10 *200*	10 шт	7		Гайка DIN 934 M 14	4 шт
3		Шайба Гровера DIN 127 В М10, средняя серия	10 шт				

Автомобиль без защиты



Автомобиль с защитой

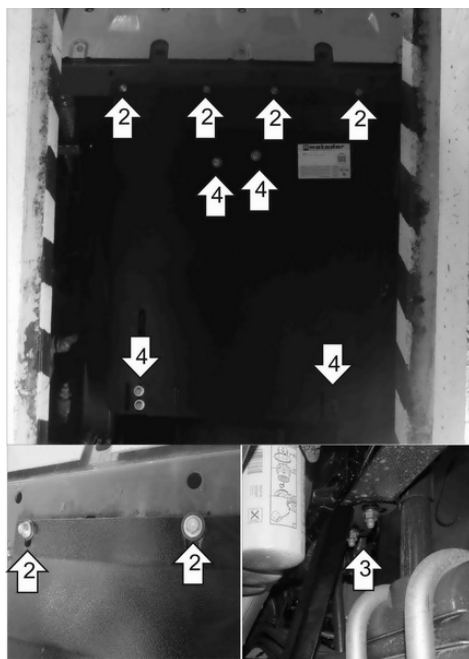

Порядок установки

Снять штатную защиту (при наличии).

1. Установить Балку 0103 на штатное место переднего кронштейна, так же установить Балки 0200 на штатные места в раме, при помощи Болтом M14x40 Гаяк M14, Шайб 14 и Шайб Гр.14.

2. Установить передние точки защиты при помощи Болтом M10x30, Шайб 10 и Шайб Гр.10 к усилителю бампера.

3. Разместить Защиту относительно Балок 0200, затянуть Балки.

4. Закрепить Защиту при помощи Болтов M10x30, Шайб10 и Шайб Гр.10 к установленным Балкам.

Компания оставляет за собой право вносить изменения в конструкцию и комплектацию продукции.
Появились вопросы по установке? Заходите на сайт: motodor.pro или звоните! 8-800-333-01-47

Версия инструкции от 07.02.2020 13:09:36