

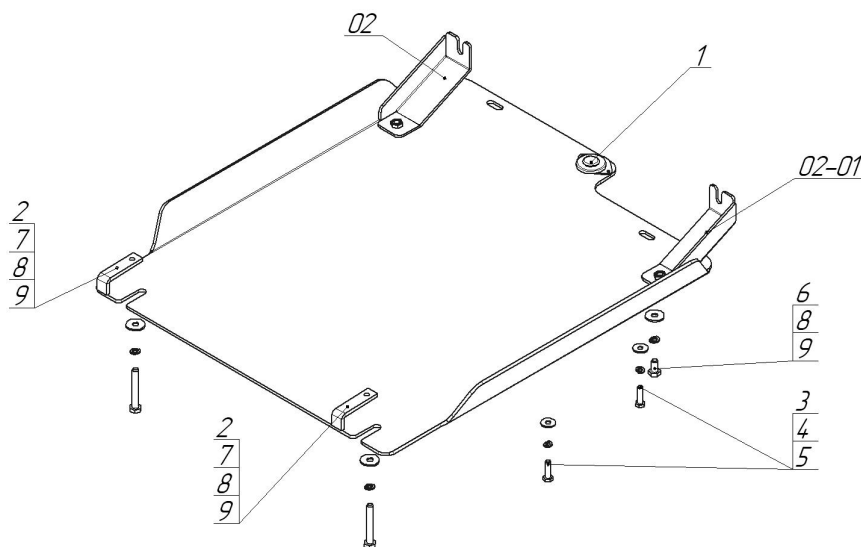













Марка	Модель	Объем	Год выпуска
Hummer	H3	3.7	2005-н.в.



## Комплект крепежа

02		Балка		5		Шайба Гровера DIN В 127 M08, средняя серия	2 шт
02-01		Балка		6		Болт DIN 933 – 8.8 10x030	2 шт
1		Демпфер	1 шт	7		Болт DIN 933 – 8.8 10x070	2 шт
2		ПЗ 79x20x6 A60 M10	2 шт	8		Шайба кузов. DIN 9021 M 10 *200*	4 шт
3		Болт DIN 933 – 8.8 08x030	2 шт	9		Шайба Гровера DIN 127 В M10, средняя серия	4 шт
4		Шайба кузов. DIN 9021 M 08 *200*	2 шт				

## Автомобиль без защиты

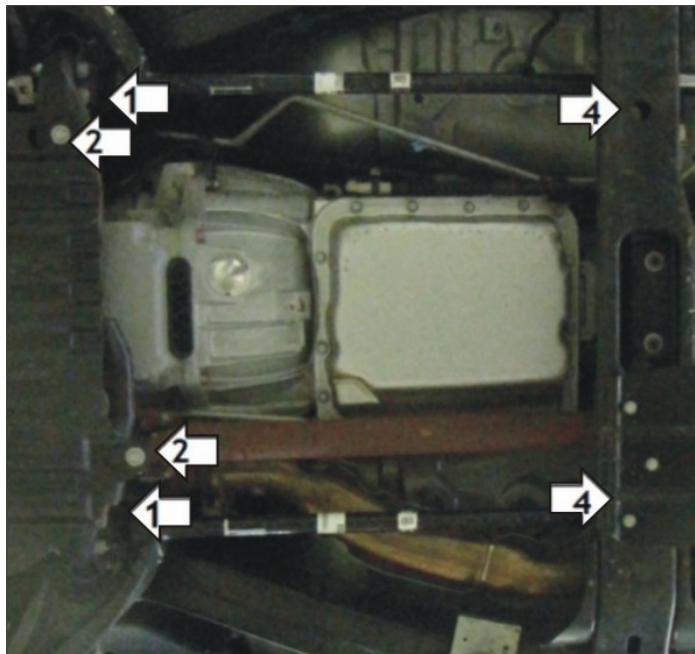

## Автомобиль с защитой

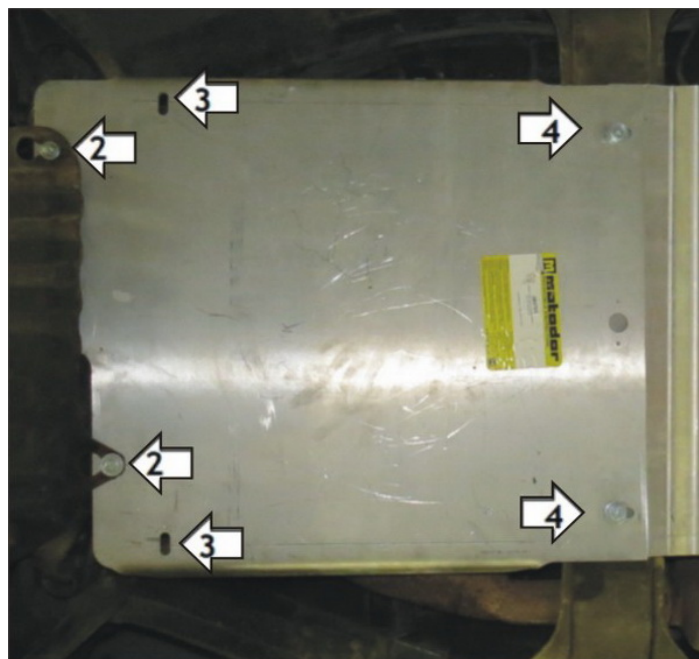

## Порядок установки

1. Установить к подрамнику Кронштейны на штатный крепеж.
2. Закрепить к подрамнику, совместно с задними точками защиты переднего моста, передние точки защиты, используя Болты M8x30 с Шайбами и Гр. Шайбами 8.
3. Закрепить к Кронштейнам средние точки защиты Болтами M10x30 с Шайбами и Гр. Шайбами 10.
4. Предварительно удалив штатную защиту раздаточной коробки, соосно с отверстиями в поперечной балке, разместить ПЗ 79x20x6 А60 М10. Закрепить задние точки защиты Болтами M10x70 с Шайбами и Гр. Шайбами 10.

Компания оставляет за собой право вносить изменения в конструкцию и комплектацию продукции.  
Появились вопросы по установке? Заходите на сайт: [motodor.pro](http://motodor.pro) или звоните! 8-800-333-01-47

Версия инструкции от 07.02.2020 13:18:06