













Марка	Модель	Объем	Год выпуска	Марка	Модель	Объем	Год выпуска
Gaz	310221 Volga	2.3, 2.4	1993-2004	Gaz	3110 Volga	2.3, 2.4	1997-2004

Изображение отсутствует



Комплект крепежа

1		ПР 70x20x6 A15 M10	2 шт	7		Болт DIN 933 – 8.8 10x020	2 шт
2		Демпфер	4 шт	8		Болт DIN 933 – 8.8 10x030	2 шт
3		Болт DIN 933 – 8.8 08x030	3 шт	9		Гайка DIN 934 M 10x1,25	2 шт
4		Монтажная скоба ETR 33-42, M8	2 шт	10		Шайба Гровера DIN 127 B M10, средняя серия	6 шт
5		Шайба Гровера DIN B 127 M08, средняя серия	3 шт	11		Шайба кузов. DIN 9021 M 10 *200*	6 шт
6		Шайба кузов. DIN 9021 M 08 *200*	3 шт				

Автомобиль без защиты

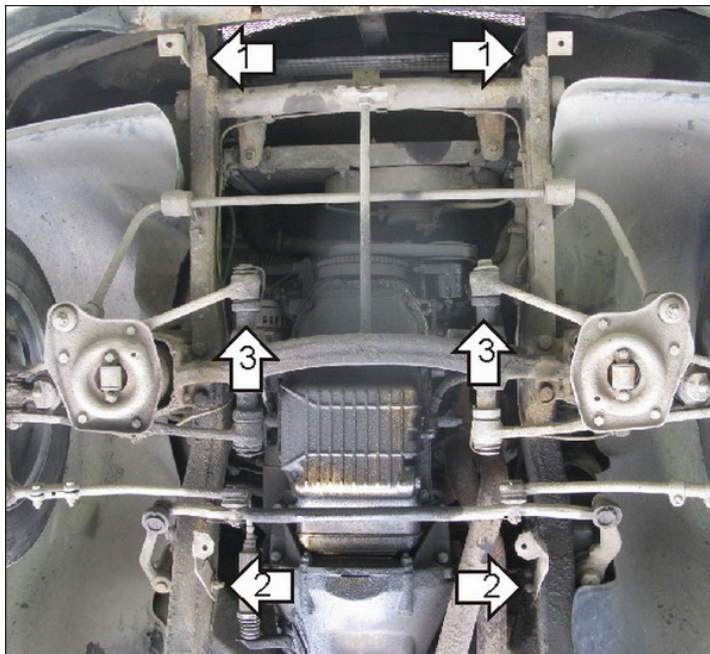

Автомобиль с защитой

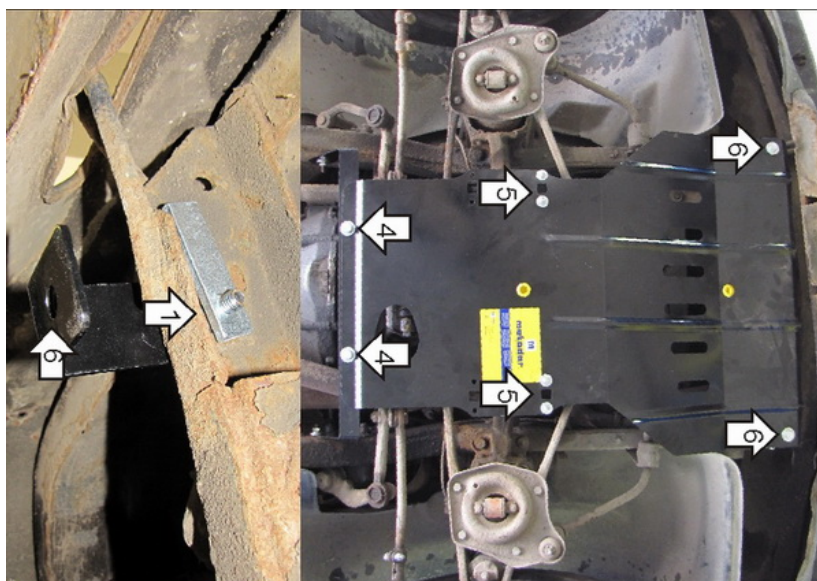

Порядок установки

1. В отверстия передней части лонжеронов установить Уголки при помощи ПР 70x20x6 А15 М10, Болтов М10x30 с Шайбами и Гр. Шайбами 10.
2. Закрепить к лонжеронам Балку, используя Планки, Гайки М10 с Шайбами и Гр. Шайбами 10.
3. Навесить на поперечную балку Скобы ETR 33-42.
4. Закрепить к Балке задние точки защиты Болтами М8x20 с Шайбами и Гр. Шайбами 8.
5. Закрепить к Скобам средние точки защиты гайками.
6. Закрепить к Уголкам передние точки защиты Болтами М10x20 с Шайбами и Гр. Шайбами 10.

Компания оставляет за собой право вносить изменения в конструкцию и комплектацию продукции.
Появились вопросы по установке? Заходите на сайт: motodor.pro или звоните! 8-800-333-01-47

Версия инструкции от 07.02.2020 13:00:46