

Защищаемые агрегаты: Двигатель, Коробка переключения передач

Материал защиты: 3 мм, Сталь







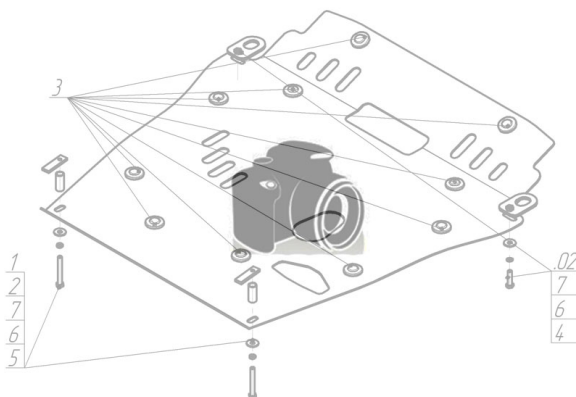

Марка	Модель	Объем	Год выпуска	Марка	Модель	Объем	Год выпуска
Toyota	Land Cruiser 100	4.7	1998-2002	Toyota	Land Cruiser 100	4.7	2002-2007

## Изображение отсутствует



### Комплект крепежа

1		ПР 50x20x6 M8	2 шт	5		Шайба Гровера DIN В 127 M08, средняя серия	9 шт
2		ПУ 60x14x6 A20 В10 M8	2 шт	6		Шайба кузов. DIN 9021 M 08 *200*	9 шт
3		Болт DIN 933 – 8.8 08x030	7 шт	7		Шайба кузов. DIN 9021 M 10 *200*	9 шт
4		Болт DIN 933 – 8.8 08x035	2 шт				

## Автомобиль без защиты

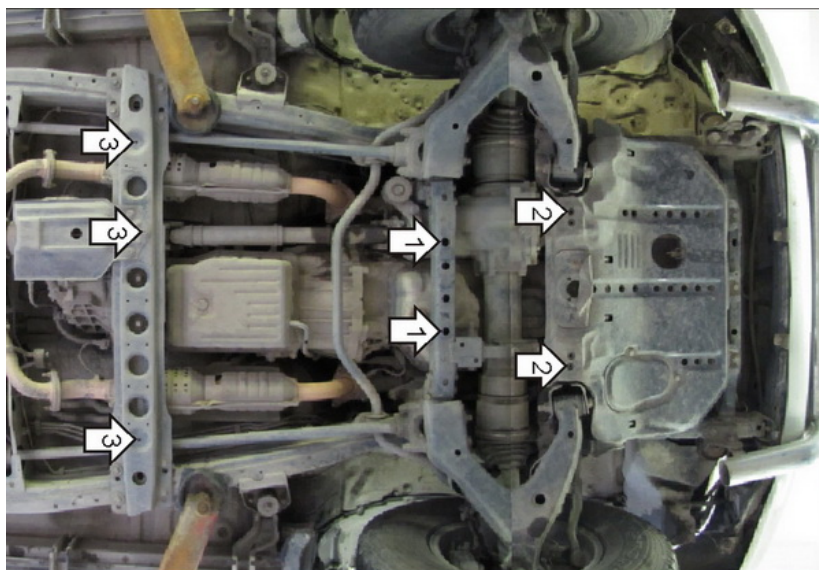

## Автомобиль с защитой

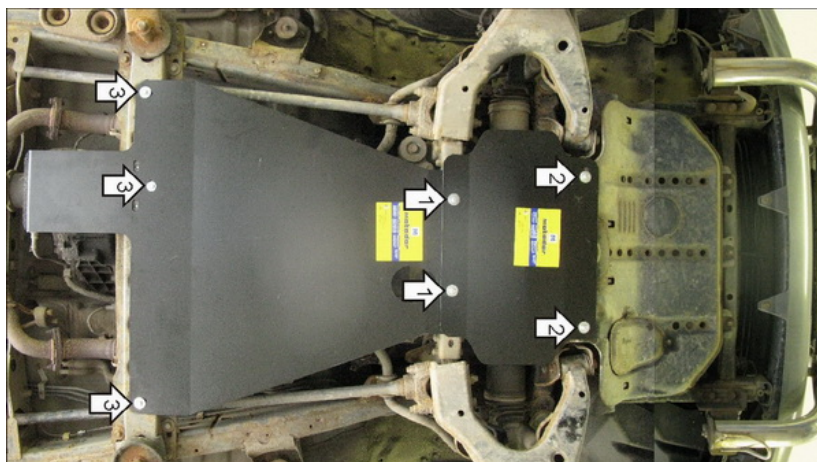

## Порядок установки

1. В отверстия подрамника передней подвески установить ПУ 60x14x6 А20В10 М8 и навесить передние точки крепления второго щита на Болты М8х30 с Шайбами 10, Шайбами и Гр. Шайбами 8. Завести задние точки первого щита.
2. Закрепить к подрамнику передние точки первого щита при помощи ПР 50x20x6 М8, болтов М8х30 с Шайбами 10, Шайбами и Гр. Шайбами 8.
3. Закрепить к поперечной балке задние точки второго щита в штатные резьбовые отверстия Болтами М8х30 с Шайбами 10, Шайбами и Гр. Шайбами 8.

Компания оставляет за собой право вносить изменения в конструкцию и комплектацию продукции.  
Появились вопросы по установке? Заходите на сайт: [motodor.pro](http://motodor.pro) или звоните! 8-800-333-01-47

Версия инструкции от 07.02.2020 13:04:59