

Защищаемые агрегаты: Двигатель, Коробка переключения передач, Раздаточная коробка

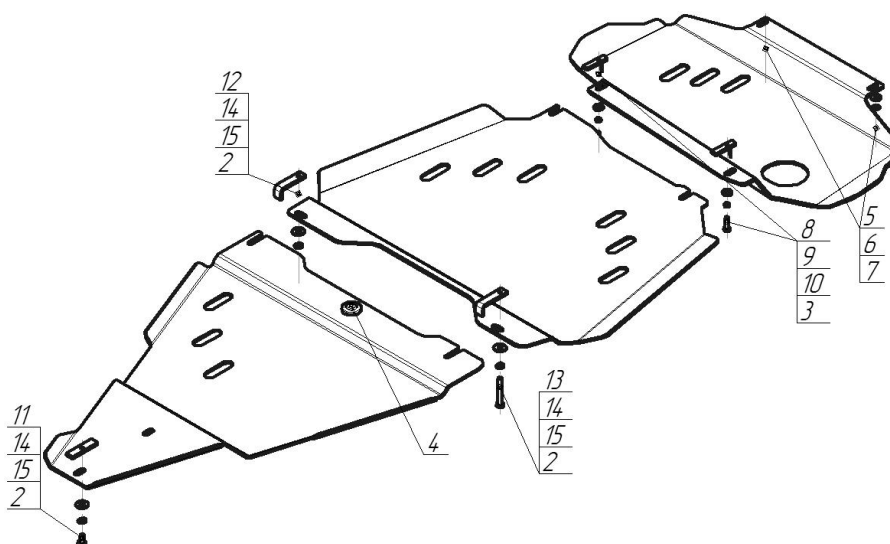













Материал защиты: 5 мм, Алюминий



Марка	Модель	Объем	Год выпуска	Марка	Модель	Объем	Год выпуска
Nissan	Navara	2.5	2004-2010	Nissan	Pathfinder	2.5, 4.0	2005-2010
Nissan	Navara	2.5, 3.0	2010-2016	Nissan	Pathfinder	2.5, 3.0	2010-2014



Комплект крепежа

1		ПЗ 79x20x6 A60 M10	2 шт	9		Шайба Гровера DIN В 127 M08, средняя серия	2 шт
2		ПР 80x20x6 M10	1 шт	10		Шайба кузов. DIN 9021 M 08 *200*	4 шт
3		ПУ 60x14x6 A20 В10 M8	2 шт	11		Болт DIN 933 – 8.8 10x020	1 шт
4		Демпфер	1 шт	12		Болт DIN 933 – 8.8 10x060	1 шт
5		Болт DIN 933 – 8.8 06x040	2 шт	13		Болт DIN 933 – 8.8 10x070	1 шт
6		Шайба Гровера DIN 127 В M06, средняя серия	2 шт	14		Шайба Гровера DIN 127 В M10, средняя серия	3 шт
7		Шайба кузов. DIN 9021 М 06	2 шт	15		Шайба кузов. DIN 9021 М 10 *200*	3 шт
8		Болт DIN 933 – 8.8 08x030	2 шт				

Автомобиль без защиты

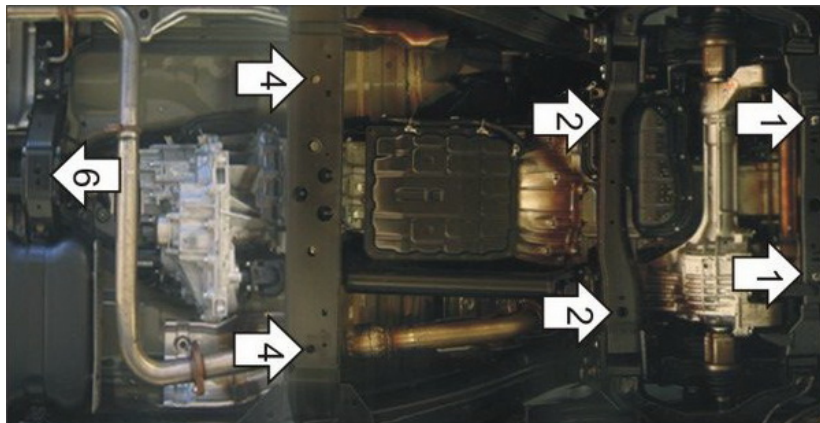

Автомобиль с защитой

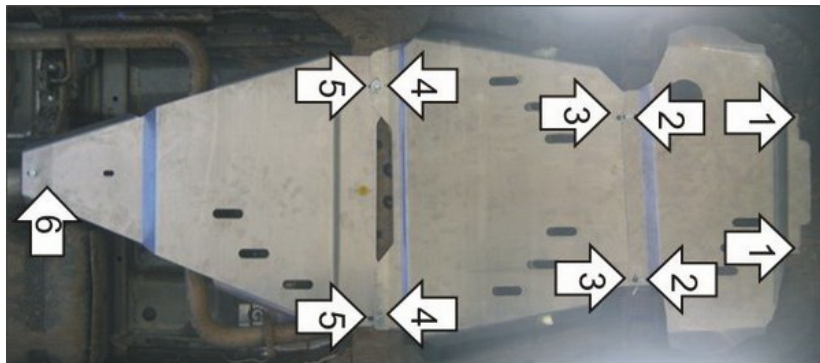

Порядок установки

1. Ослабить болты пыльника, завести Первый Щит передними точками крепления под Штатный крепеж, либо установить Болты М6х40.
2. Задние точки наживить Болтами М8х30 в предварительно заложенные в раму ПУ 60х20х6 М8.
3. Открытые пазы Второго Щита заводятся на Болты М8х30.
4. Задние точки Второго Щита крепятся с помощью ПЗ 79х20х6 М10 и Болтов М10х60/Болтов М10х70 к раме.
5. Последний Щит заводится открытыми пазами на Болты М10х60/Болтов М10х70.
6. Задняя точка Третьего Щита крепится на ПР 80х20х6 М10 и Болт М10х20.

Компания оставляет за собой право вносить изменения в конструкцию и комплектацию продукции.
Появились вопросы по установке? Заходите на сайт: motodor.pro или звоните! 8-800-333-01-47

Версия инструкции от 13.01.2020 14:23:03