

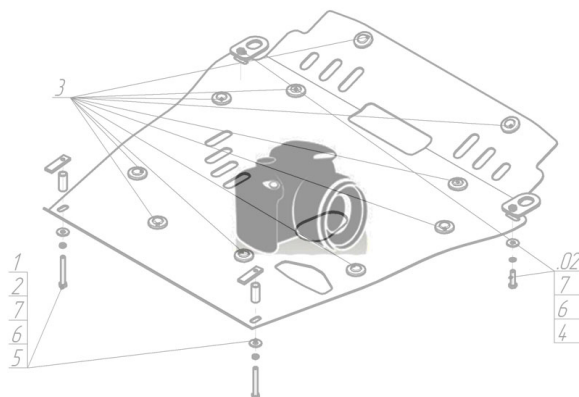





| Марка | Модель | Объем | Год выпуска |
|--------|----------|----------|-------------|
| Subaru | Forester | 2.0, 2.5 | 2008-2013 |

Изображение отсутствует



Комплект крепежа

| | | | | | | | |
|---|---|--|------|---|---|----------------------------------|------|
| 1 |  | Болт DIN 933 – 8.8 10x030 | 2 шт | 3 |  | Шайба кузов. DIN 9021 M 10 *200* | 4 шт |
| 2 |  | Шайба Гровера DIN 127 В М10, средняя серия | 4 шт | 4 |  | Болт DIN 961 М10х30х1,25 (мелк) | |

Автомобиль без защиты

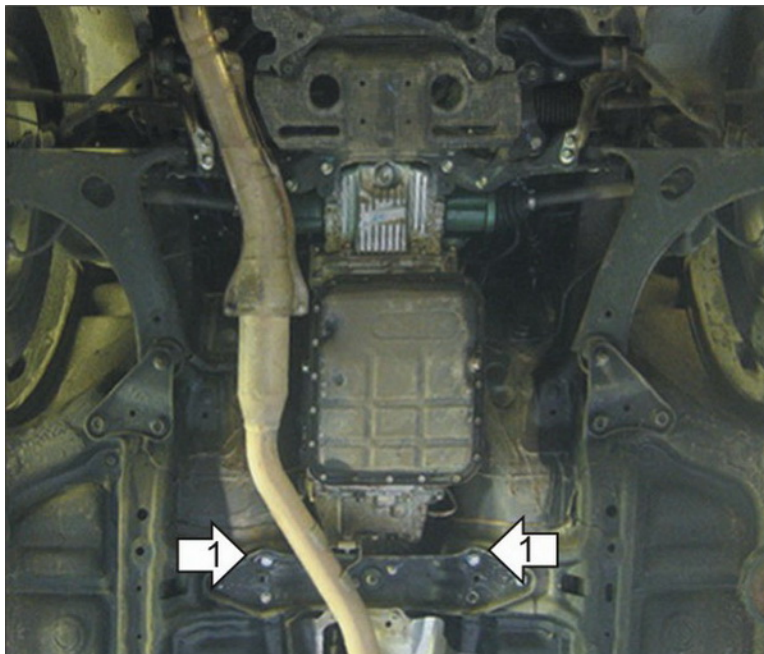

Автомобиль с защитой

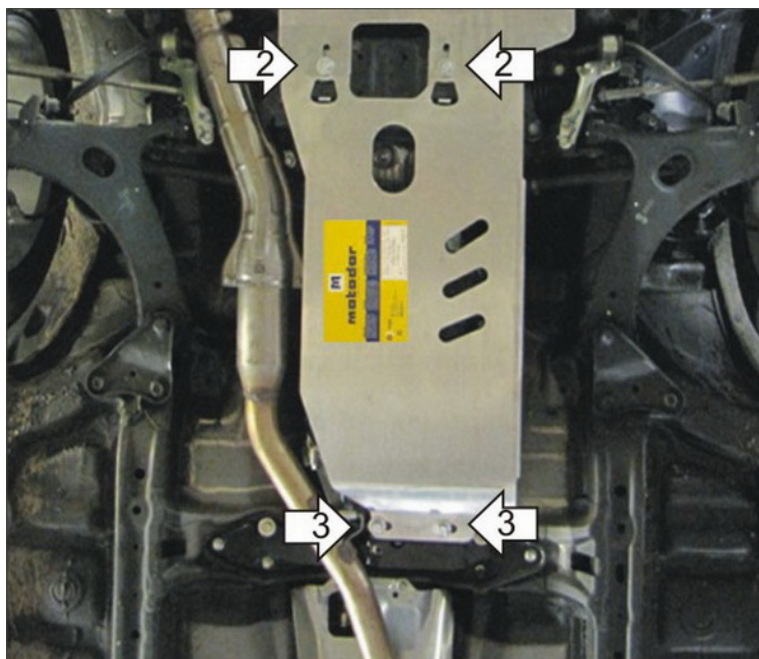

Порядок установки

1. Выкрутить 2 из 6 болтов крепления поперечной балки опоры КПП. Установить на их место имеющуюся в крепеже Балку при помощи болтов М 10х1,25х30.
2. Установить совместно с задними точками крепления Защиты двигателя передние точки Защиты КПП.
3. Установить на ранее закрепленную Балку задние точки Защиты при помощи Болтов М10х30.
4. Затянуть все резьбовые соединения.

Компания оставляет за собой право вносить изменения в конструкцию и комплектацию продукции.
Появились вопросы по установке? Заходите на сайт: motodor.pro или звоните! 8-800-333-01-47

Версия инструкции от 07.02.2020 13:18:55