

Защищаемые агрегаты: Двигатель, Коробка переключения передач

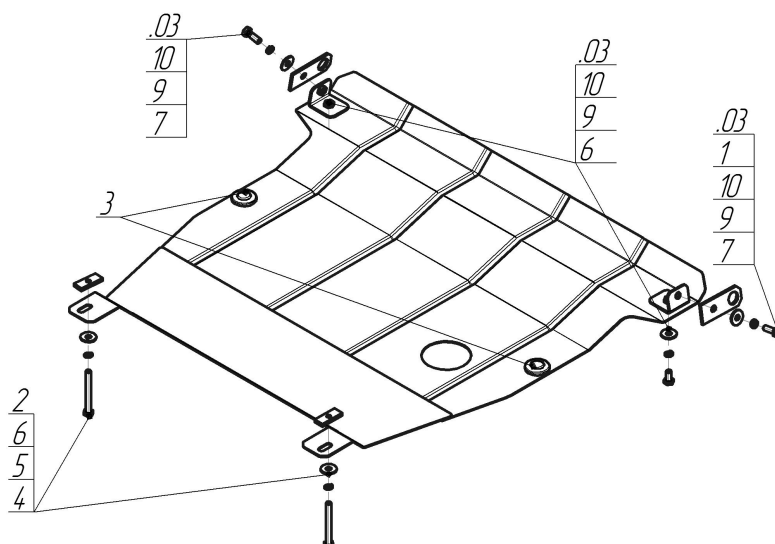









Материал защиты: 2 мм, Сталь



Марка	Модель	Объем	Год выпуска	Марка	Модель	Объем	Год выпуска
Mitsubishi	Grandis	2.0, 2.4, 3.0	1997-2003	Mitsubishi	Space Wagon	2.0, 2.4, 3.0	1998-2004



### Комплект крепежа

03		Балка		6		Шайба кузов. DIN 9021 M 08 *200*	2 шт
1		Петля буксировочная_000603	2 шт	7		Болт DIN 933 – 8.8 10x020	2 шт
2		ПР 50x20x6 M8	2 шт	8		Болт DIN 933 – 8.8 10x035	2 шт
3		Демпфер	2 шт	9		Шайба Гровера DIN 127 В М10, средняя серия	4 шт
4		Болт DIN 933 – 8.8 08x090	2 шт	10		Шайба кузов. DIN 9021 M 10 *200*	4 шт
5		Шайба Гровера DIN В 127 М08, средняя серия	2 шт				

## Автомобиль без защиты

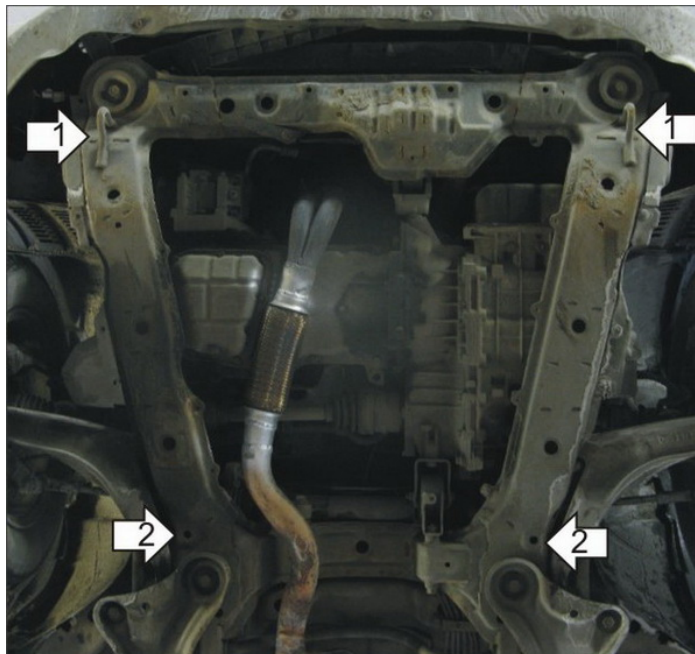

## Автомобиль с защитой

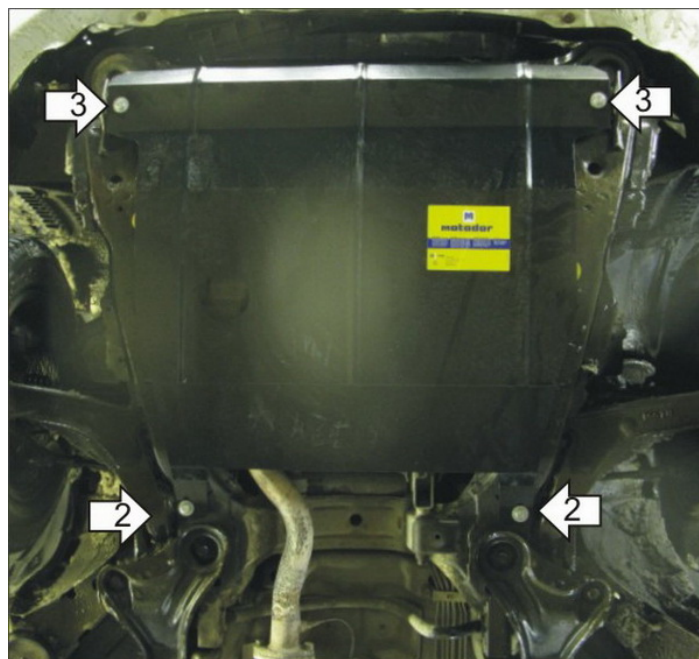

## Порядок установки

1. Установить на транспортировочные проушины Уголки и Петлю буксировочную при помощи Болтов M10x35, Шайб 10 и Гроверов 10.
2. Установит на продольную балку передней подвески задние точки крепления Защиты при помощи ПР 50x20x6 M8, Болтов M8x90, Шайб 8 и Гроверов 8.
3. Установить на ранее установленные Уголки передние точки крепления Защиты при помощи Болтов M10x20, Шайб 10 и Гроверов 10.

Компания оставляет за собой право вносить изменения в конструкцию и комплектацию продукции.  
Появились вопросы по установке? Заходите на сайт: [motodor.pro](http://motodor.pro) или звоните! 8-800-333-01-47

Версия инструкции от 07.02.2020 12:47:00