

Защищаемые агрегаты: Двигатель, Коробка переключения передач, Радиатор

Материал защиты: 5 мм, Алюминий







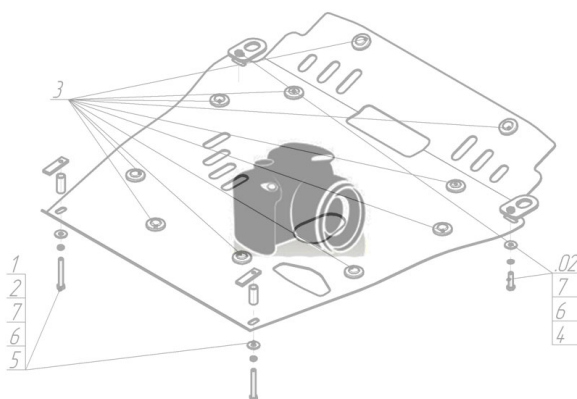





Марка	Модель	Объем	Год выпуска	Марка	Модель	Объем	Год выпуска
Infiniti	FX 35	3.5	2006-2008	Infiniti	FX 45		2006-2008
Infiniti	FX 35	3.5	2012-2014				

Изображение отсутствует



Комплект крепежа

1		ПР 70x20x6 A15 M10	3 шт	7		Болт DIN 933 – 8.8 10x030	3 шт
2		ПУ 60x14x6 A20 B10 M8	4 шт	8		Болт DIN 933 – 8.8 10x050	2 шт
3		Демпфер	2 шт	9		Болт DIN 933 – 8.8 10x070	2 шт
4		Болт DIN 933 – 8.8 08x030	4 шт	10		Шайба Гровера DIN 127 В М10, средняя серия	7 шт
5		Шайба Гровера DIN В 127 М08, средняя серия	4 шт	11		Шайба кузов. DIN 9021 М 10 *200*	7 шт
6		Шайба кузов. DIN 9021 М 08 *200*	4 шт				

Автомобиль без защиты

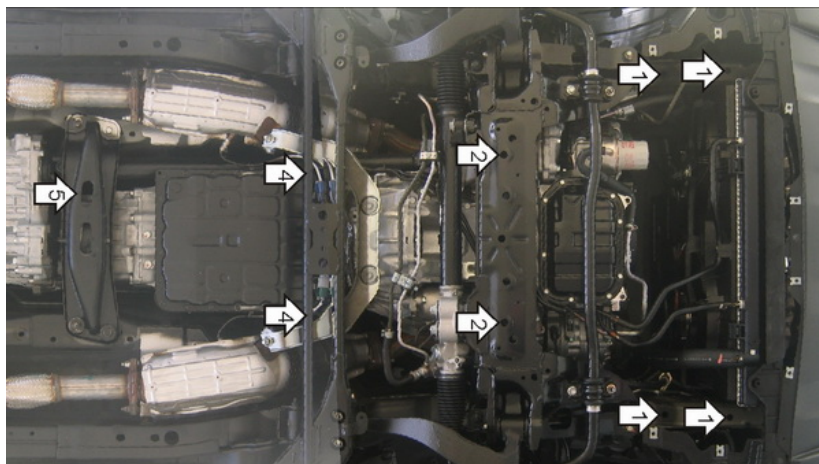

Автомобиль с защитой

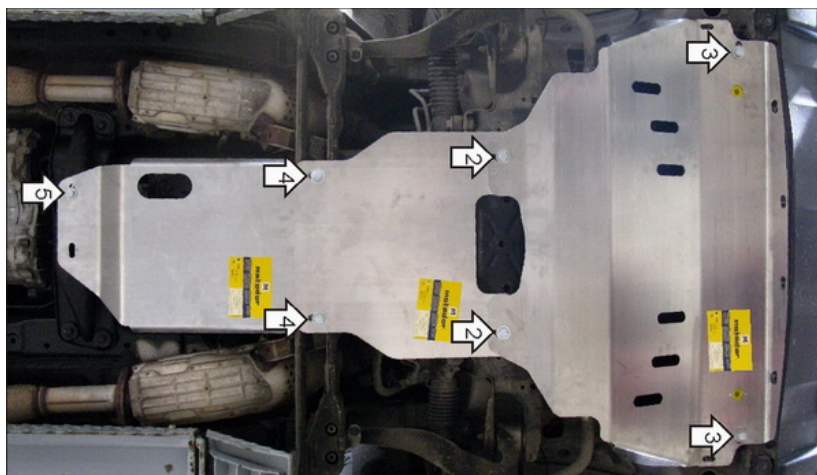

Порядок установки

1. Установить к передней части лонжеронов Кронштейны при помощи ПУ 60x14x6 М8, Болтов М8х30 с Шайбами и Гр. шайбами 8.
2. Соосно с отверстиями подрамника передней подвески установить ПР 70x20x6 М10 и наживить Болты М10х50 с Шайбами и Гр. Шайбами 10. Завести задние точки первого щита и передние точки второго.
3. Закрепить к Кронштейнам передние точки первого щита Болтами М10х30 Шайбами и Гр. шайбами 10.
4. На усилителях подрамника передней подвески навесить Прижимы и закрепить задние точки второго щита Болтами М10х70 с Шайбами и Гр. Шайбами 10. Завести передние точки первого щита.
5. Соосно с отверстием в поперечной балке установить ПР 70x20x6 М10. Закрепить заднюю точку третьего щита Болтом М10х30 с Шайбой и Гр. Шайбой 10.

Компания оставляет за собой право вносить изменения в конструкцию и комплектацию продукции.
Появились вопросы по установке? Заходите на сайт: motodor.pro или звоните! 8-800-333-01-47

Версия инструкции от 13.01.2020 14:26:53