

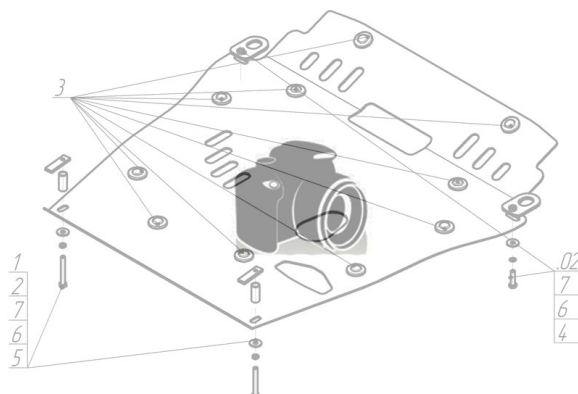











Марка	Модель	Объем	Год выпуска
KIA	Avella	1.3	1995-2001

Изображение отсутствует



Комплект крепежа

1		Уголок С40 М10		6		Болт DIN 933 – 8.8 10x020	2 шт
2		ПУ 60x14x6 А20 В10 М8	2 шт	7		Болт DIN 933 – 8.8 10x030	2 шт
3		Болт DIN 933 – 8.8 08x030	2 шт	8		Шайба Гровера DIN 127 В М10, средняя серия	4 шт
4		Шайба Гровера DIN В 127 М08, средняя серия	2 шт	9		Шайба кузов. DIN 9021 М 10 *200*	4 шт
5		Шайба кузов. DIN 9021 М 08 *200*	2 шт	10		Шайба кузов. DIN 9021 М 14 увеличенная	2 шт

Автомобиль без защиты



Автомобиль с защитой



Порядок установки

1. Закрепить к буксировочным проушинам Уголки С40 М10, используя Болты М10х30, Гайки 10, Шайбы 14, Шайбы и Гр. Шайбы 10.
2. Закрепить к подрамнику задние точки Защиты с помощью ПУ 60х14х6 А20В10 М8, Болтов М8х30, Шайб 8 и Гр. Шайб 8.
3. Закрепить передние точки Защиты к Уголкам с помощью Болтов М10х20, Шайб 10 и Гр. Шайб 10.

Компания оставляет за собой право вносить изменения в конструкцию и комплектацию продукции.
Появились вопросы по установке? Заходите на сайт: motodor.pro или звоните! 8-800-333-01-47

Версия инструкции от 07.02.2020 12:44:23