

Защищаемые агрегаты: Раздаточная коробка

Материал защиты: 8 мм, Алюминий







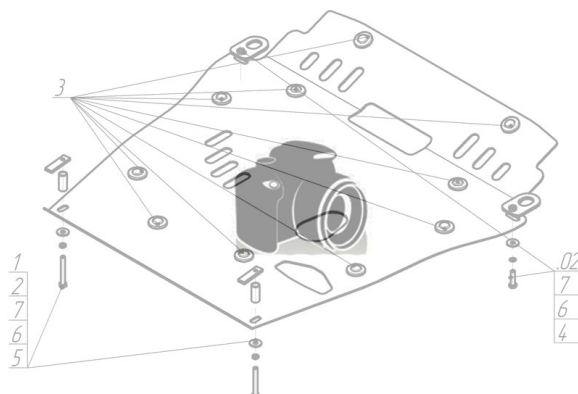



Марка	Модель	Объем	Год выпуска
Land Rover	Defender 110	2.4	2007-2016

## Изображение отсутствует



### Комплект крепежа

1		ПУ 60x14x6 A20 B10 M8	4 шт	5		Шайба кузов. DIN 9021 M 08 *200*	4 шт
2		Демпфер	4 шт	6		Болт DIN 933 – 8.8 10x030	2 шт
3		Болт DIN 933 – 8.8 08x030	4 шт	7		Шайба Гровера DIN 127 B M10, средняя серия	2 шт
4		Шайба Гровера DIN B 127 M08, средняя серия	4 шт	8		Шайба кузов. DIN 9021 M 10 *200*	2 шт

## Автомобиль без защиты

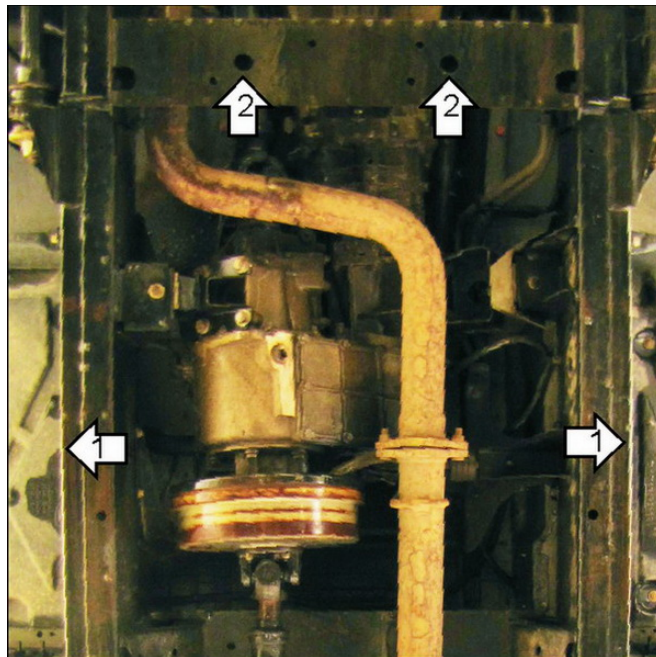

## Автомобиль с защитой

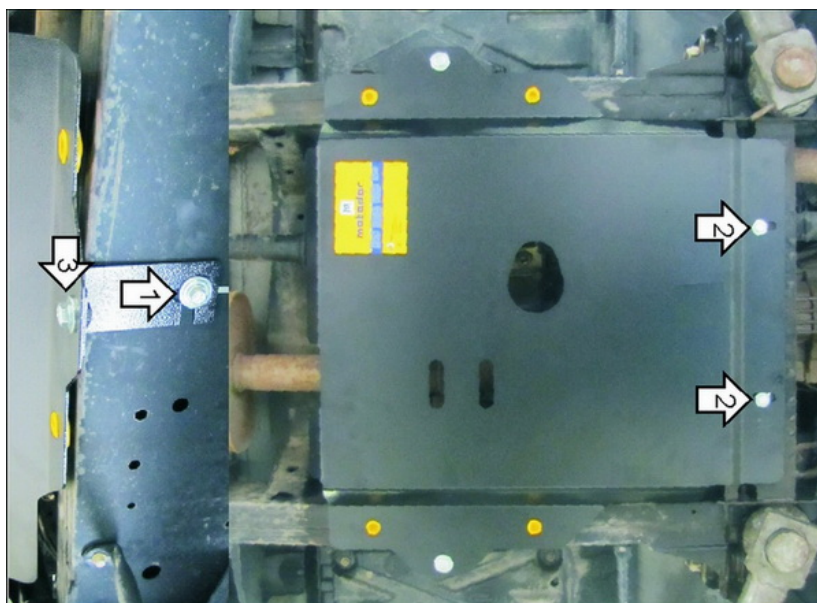

## Порядок установки

1. Закрепить к раме Кронштейны при помощи ПУ 60x14x6 A20 M8, Болтов M8x30 с Шайбами 10, Шайбами и Гр. Шайбами 8.
2. Закрепить к поперечной балке передние точки защиты, используя ПУ 60x14x6 A20 M8, Болты M8x30 с Шайбами 10, Шайбами и Гр. Шайбами 8.
3. Закрепить к Кронштейнам задние точки защиты Болтами M10x30 с Шайбами и Гр. Шайбами 10.

Компания оставляет за собой право вносить изменения в конструкцию и комплектацию продукции.  
Появились вопросы по установке? Заходите на сайт: [motodor.pro](http://motodor.pro) или звоните! 8-800-333-01-47

Версия инструкции от 07.02.2020 13:19:55