

Защищаемые агрегаты: Двигатель, Коробка переключения передач, Раздаточная коробка

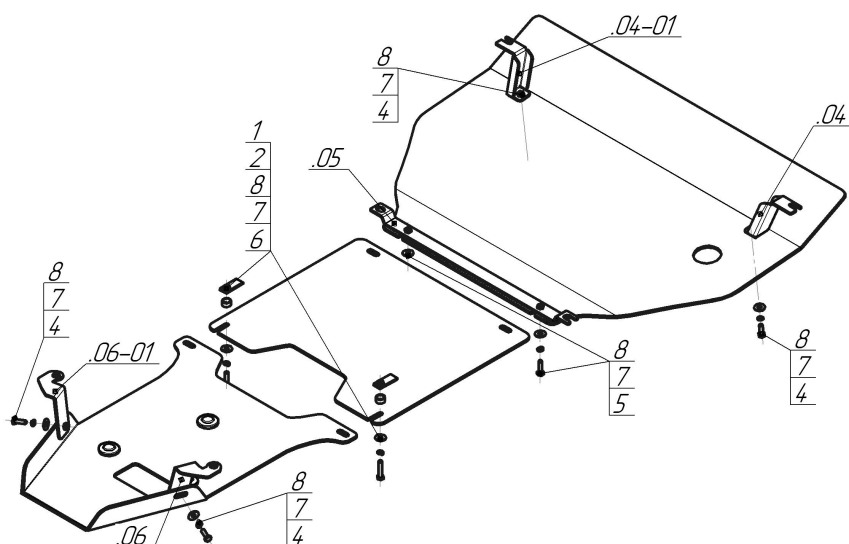











Материал защиты: 5 мм, Алюминий



Марка	Модель	Объем	Год выпуска
Porsche	Cayenne	3.0	2017-н.в.



Комплект крепежа

04		Балка		3		Демпфер	3 шт
04-01		Балка		4		Болт DIN 933 – 8.8 08x025	4 шт
05		Балка		5		Болт DIN 933 – 8.8 08x030	2 шт
06		Балка		6		Болт DIN 933 – 8.8 08x040	2 шт
06-01		Балка		7		Шайба Гровера DIN B 127 M08, средняя серия	8 шт
1		КЛ 51x20 A40 M8	2 шт	8		Шайба кузов. DIN 9021 M 08 *200*	8 шт
2		Проставка 10	2 шт				

Автомобиль без защиты

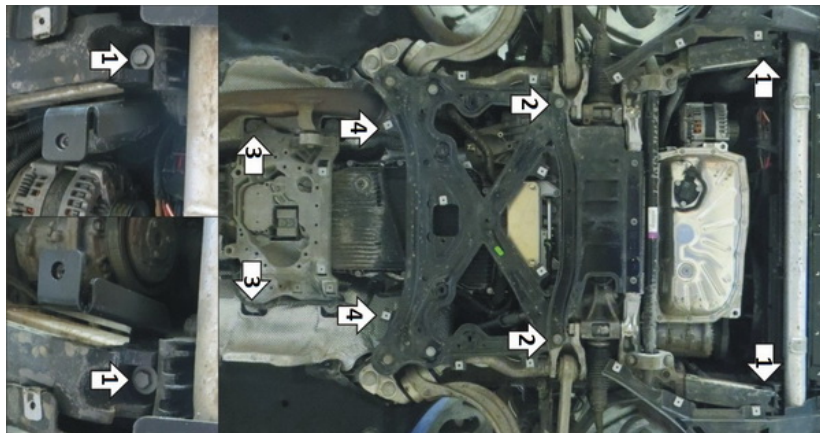

Автомобиль с защитой

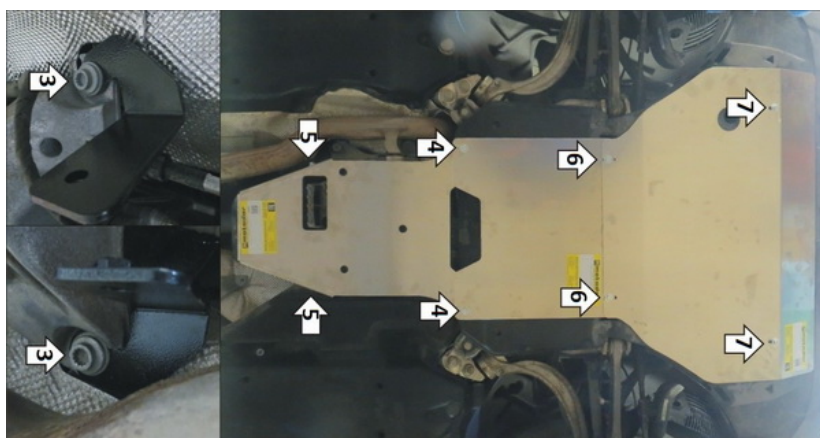

Порядок установки

1. Снять штатные пыльники. Под штатные болты установить Передние Кронштейны.
2. Под штатные болты крепления подрамника установить Среднюю Балку.
3. Под штатные болты крепления подрамника установить Задние Кронштейны.
4. Установить на место пыльники, сделав в них необходимые вырезы для крепежа. Прикрепить Задний Щит совместно со Средним Щитом в штатные отверстия в подрамнике при помощи Болтов М8х40, Проставок 10 с Шайбами и Гр. Шайбами 8, предварительно заменив штатные клипсы на Клипсы КЛ 51х20 М8.
5. Прикрепить Задний Щит к Задним Кронштейнам при помощи Болтов М8х25 с Шайбами и Гр. Шайбами 8.
6. Прикрепить Средний Щит совместно с Передним к Балке при помощи Болтов М8х30 с Шайбами и Гр. Шайбами 8.
7. Прикрепить Передний Щит к Кронштейнам при помощи Болтов М8х25 с Шайбами и Гр. Шайбами 8. Затянуть весь крепеж.

Компания оставляет за собой право вносить изменения в конструкцию и комплектацию продукции.
Появились вопросы по установке? Заходите на сайт: motodor.pro или звоните! 8-800-333-01-47

Версия инструкции от 07.02.2020 13:18:04