

Защищаемые агрегаты: Двигатель, Коробка переключения передач

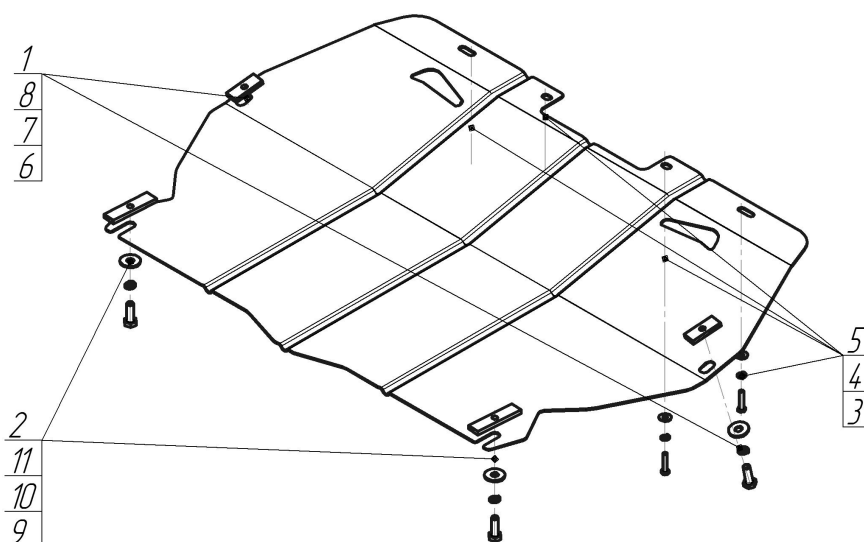









Материал защиты: 2 мм, Сталь



Марка	Модель	Объем	Год выпуска
Mazda	6	1.8, 2.0	2007-2012



## Комплект крепежа

1		ПР 50x20x6 M8	2 шт	7		Шайба Гровера DIN В 127 M08, средняя серия	2 шт
2		ПР 80x20x6 M10	2 шт	8		Шайба кузов. DIN 9021 M 08 *200*	2 шт
3		Болт DIN 933 – 8.8 06x030	4 шт	9		Болт DIN 933 – 8.8 10x030	2 шт
4		Шайба Гровера DIN 127 В M06, средняя серия	4 шт	10		Шайба Гровера DIN 127 В M10, средняя серия	2 шт
5		Шайба кузов. DIN 9021 M 06	4 шт	11		Шайба кузов. DIN 9021 M 10 *200*	2 шт
6		Болт DIN 933 – 8.8 08x030	2 шт				

## Автомобиль без защиты

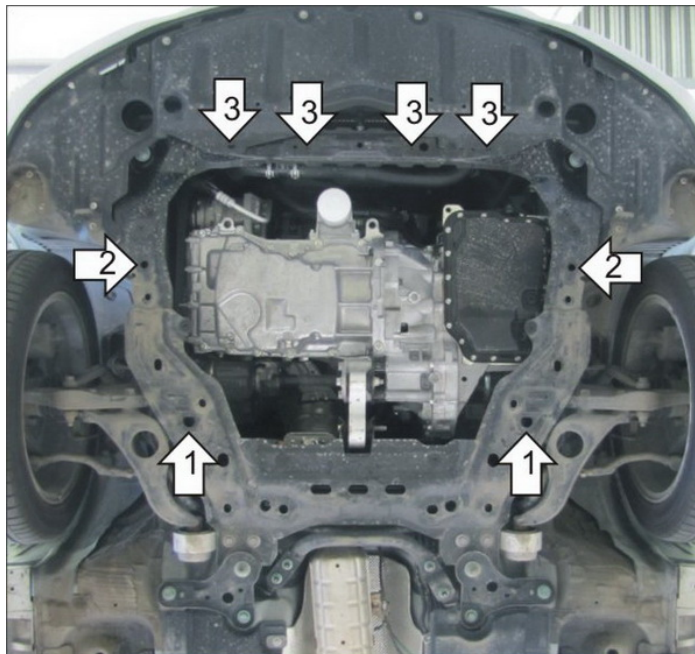

## Автомобиль с защитой

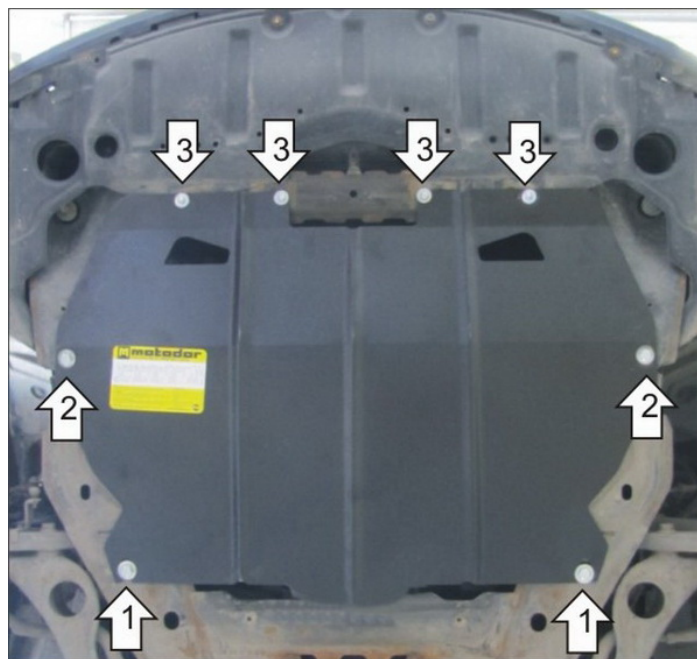

## Порядок установки

1. Снять штатный пластиковый пыльник. Установить задние точки крепления Защиты открытыми пазами на отверстия в подрамнике при помощи ПР 80x20x6 M10, Болтов M10x30, Шайб 10 и Гроверов 10.
2. Установить центральные точки крепления Защиты на отверстия в лонжеронах при помощи ПР 50x20x6 M8, Болтов M8x30, Шайб 8 и Гроверов 8.
3. Установить передние точки крепления Защиты на поперечную балку под радиатором на штатные резьбовые отверстия при помощи Болтов M6x30, Шайб 6 и Гроверов 6.

Компания оставляет за собой право вносить изменения в конструкцию и комплектацию продукции.  
Появились вопросы по установке? Заходите на сайт: [motodcor.pro](http://motodcor.pro) или звоните! 8-800-333-01-47

Версия инструкции от 07.02.2020 12:45:53