

Защищаемые агрегаты: Двигатель, Коробка переключения передач

Материал защиты: 2 мм, Сталь







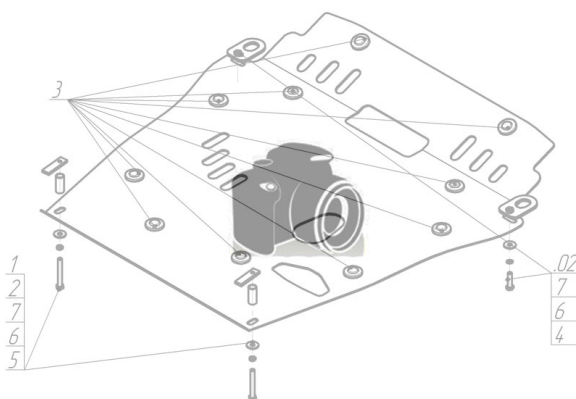



| Марка | Модель | Объем    | Год выпуска |
|-------|--------|----------|-------------|
| KIA   | Carens | 1.6, 2.0 | 2006-2013   |

## Изображение отсутствует



### Комплект крепежа

|   |   |  |      |   |   |  |      |
|---|---|--|------|---|---|--|------|
| 1 |  | ПР 70x20x6 A15 M10                         | 2 шт | 5 |  | Шайба кузов. DIN 9021 M 06                 | 4 шт |
| 2 |  | Демпфер                                    | 2 шт | 6 |  | Болт DIN 933 – 8.8 10x060                  | 2 шт |
| 3 |  | Болт DIN 933 – 8.8 06x030                  | 4 шт | 7 |  | Шайба Гровера DIN 127 В М10, средняя серия | 2 шт |
| 4 |  | Шайба Гровера DIN 127 В М06, средняя серия | 4 шт | 8 |  | Шайба кузов. DIN 9021 М 10 *200*           | 6 шт |

## Автомобиль без защиты

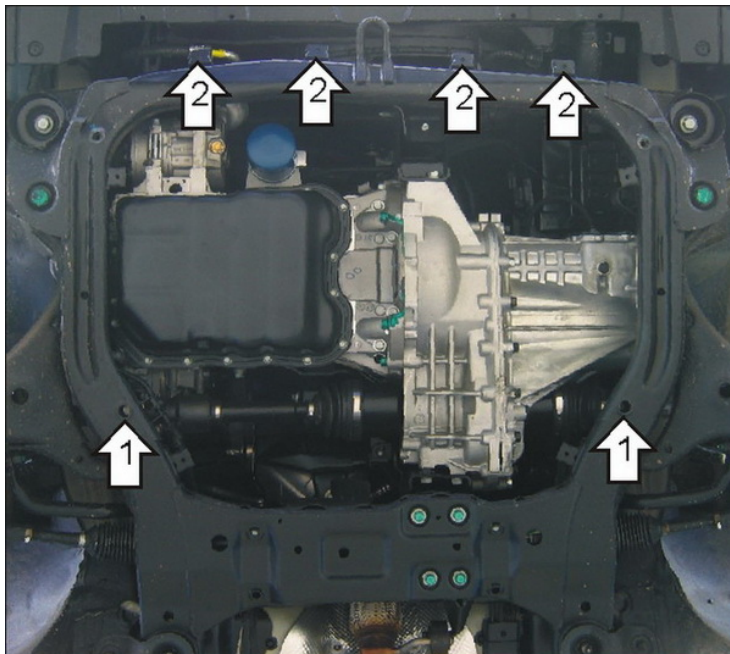

## Автомобиль с защитой

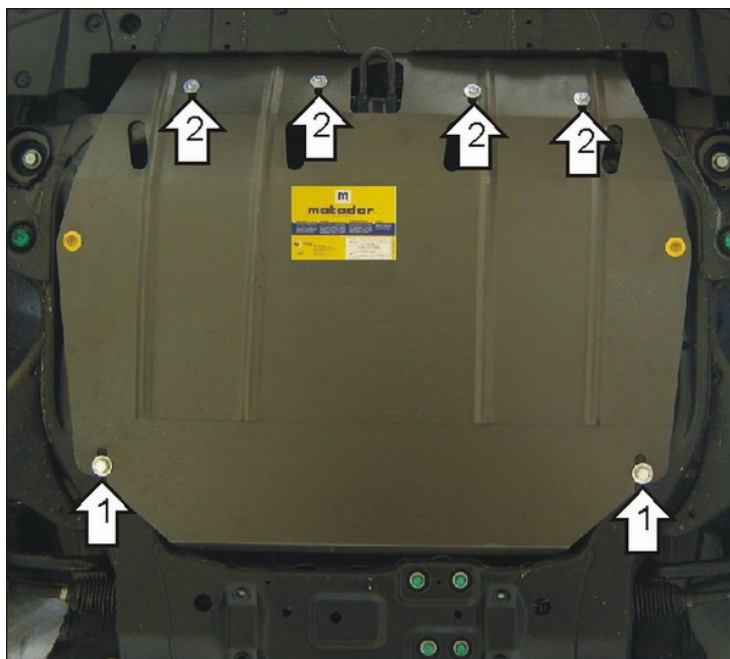

## Порядок установки

1. Установить соосно с отверстиями подрамника передней подвески ПР 70x20x6 А15 М10 и наживить Болты М10x60 с Шайбами и Гр. Шайбами 10. Завести задние точки крепления защиты.
2. Закрепить к подрамнику моторного отсека передние точки защиты, используя Болты М6x30 с Шайбами 10, Шайбами и Гр. Шайбами 6.

Компания оставляет за собой право вносить изменения в конструкцию и комплектацию продукции.  
Появились вопросы по установке? Заходите на сайт: [motador.pro](http://motador.pro) или звоните! 8-800-333-01-47

Версия инструкции от 07.02.2020 12:44:52