

Защищаемые агрегаты: Двигатель, Коробка переключения передач, Радиатор, Раздаточная коробка

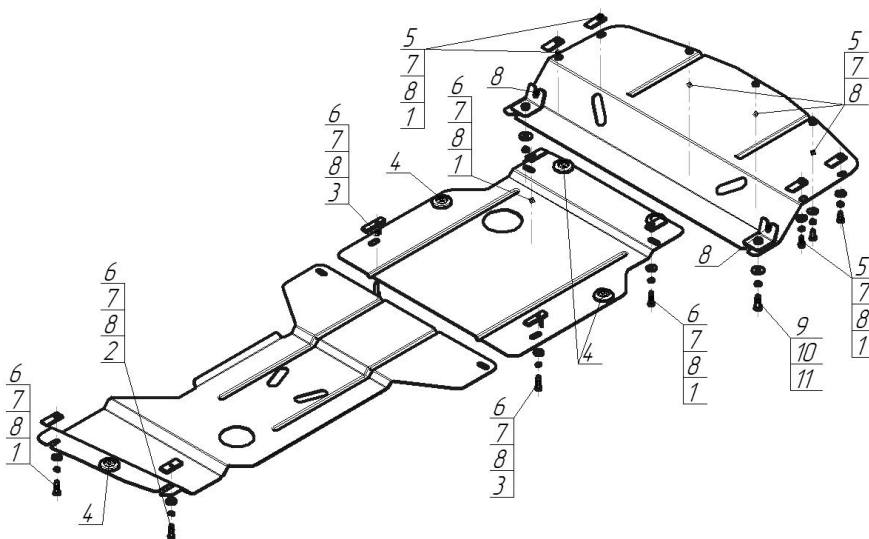









Материал защиты: 2 мм, Сталь



Марка	Модель	Объем	Год выпуска
BMW	3 (e46)	2.5	2001-2005



Комплект крепежа

1		КЛ 51x20 A40 M8	7 шт	7		Шайба Гровера DIN В 127 M08, средняя серия	13 шт
2		ПР 50x20x6 M8	1 шт	8		Шайба кузов. DIN 9021 M 08 *200*	15 шт
3		ПУ 60x14x6 A20 В10 M8	2 шт	9		Болт DIN 933 – 8.8 10x030	2 шт
4		Демпфер	5 шт	10		Шайба Гровера DIN 127 В M10, средняя серия	2 шт
5		Болт DIN 933 – 8.8 08x020	7 шт	11		Шайба кузов. DIN 9021 M 10 *200*	2 шт
6		Болт DIN 933 – 8.8 08x030	6 шт				

Автомобиль без защиты

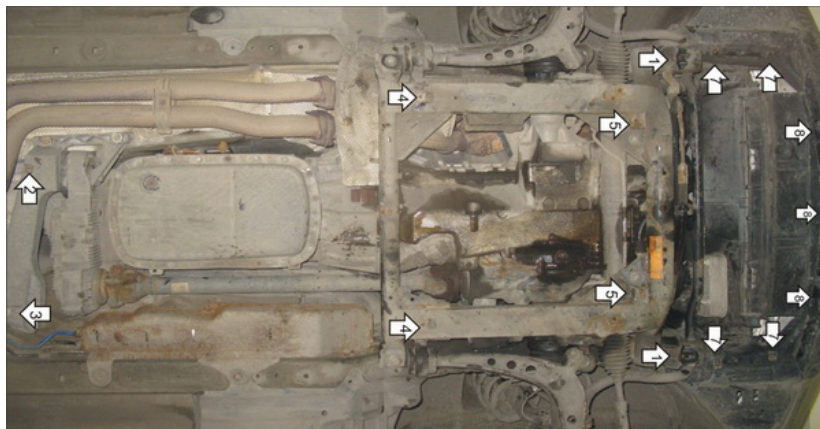

Автомобиль с защитой



Порядок установки

1. Снять штатный пыльник. Установить на штатные шпильки Кронштейны с помощью Штатных гаек и Шайб 8.
2. Установить в отверстие поперечной балки автомобиля правую заднюю точку третьего щита с помощью ПР 50x20x6 M8, Болта M8x30, Шайбы 8 и Гр. Шайбы 8.
3. Установить в отверстие поперечной балки автомобиля левую заднюю точку третьего щита с помощью КЛ 51x20 A40 M8, Болтов M8x30, Шайб 8 и Гр. Шайб 8.
4. Установить совместно передние точки третьего щита и задние точки второго щита с помощью ПУ 60x14x6 A20B10 M8, Болтов M8x30, Шайб 8 и Гр. Шайб 8.
5. Установить передние точки второго щита на пластину в подрамнике с помощью КЛ 51x20 A40 M8, Болтов M8x30, Шайб 8 и Гр. Шайб 8.
6. Установить задние точки первого щита на ранее установленные кронштейны при помощи Болтов M10x30, Шайб 10 и Гр. Шайб 10.
7. Установить боковые точки первого щита с помощью КЛ 51x20 A40 M8, Болтов M8x20, Шайб 8 и Гр. Шайб 8.
8. Установить передние точки первого щита, заведя его за бампер с помощью Болтов M8x20, Шайб 8 и Гр. Шайб 8.

Компания оставляет за собой право вносить изменения в конструкцию и комплектацию продукции.

Появились вопросы по установке? Заходите на сайт: motodor.pro или звоните! 8-800-333-01-47

Версия инструкции от 07.02.2020 12:39:30