

Защищаемые агрегаты: Двигатель, Коробка переключения передач

Материал защиты: 5 мм, Алюминий







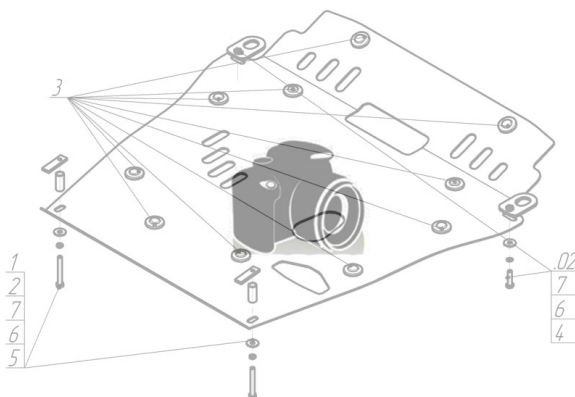





Марка	Модель	Объем	Год выпуска	Марка	Модель	Объем	Год выпуска
Honda	CR-V III	2.0, 2.4	2006-2009	Honda	CR-V III	2.0, 2.4	2009-2012

Изображение отсутствует



Комплект крепежа

1		ПЗ 106x20x6 A85 M10	4 шт	7		Болт DIN 933 – 8.8 08x090	2 шт
2		ПР 50x20x6 M8	2 шт	8		Шайба Гровера DIN B 127 M08, средняя серия	2 шт
3		Проставка 15	2 шт	8		Шайба Гровера DIN 127 B M10, средняя серия	6 шт
4		Проставка 45	2 шт	9		Шайба кузов. DIN 9021 M 08 *200*	2 шт
5		Демпфер	5 шт	9		Шайба кузов. DIN 9021 M 10 *200*	6 шт
6		Болт DIN 933 – 8.8 10x070	4 шт				

Автомобиль без защиты

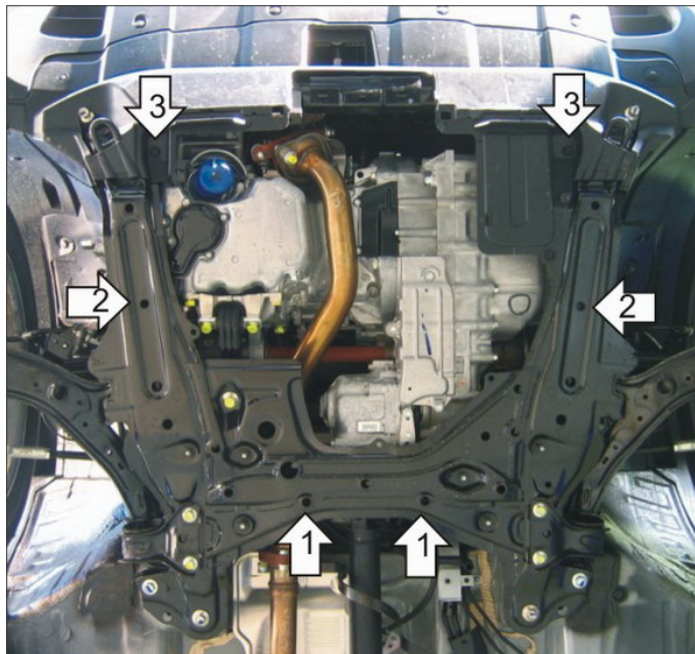

Автомобиль с защитой

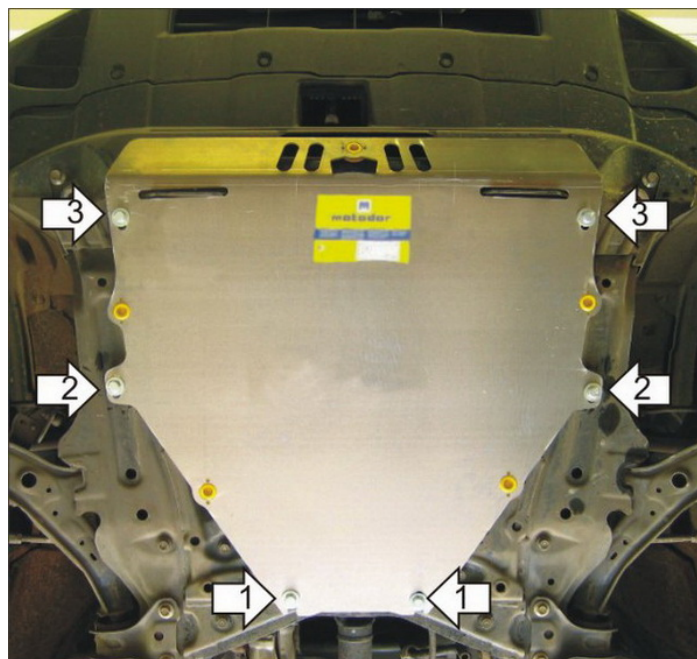

Порядок установки

1. Установить на поперечную балку передней подвески задние точки крепления Защиты при помощи ПЗ 106x20x6 A85 M10, Болтов M70, Шайб 10 и Гроверов 10.
2. Установить на продольные балки передней подвески средние точки крепления Защиты при помощи ПЗ 61x20x6 A40 M10, Проставок 15, Болтов M10x70, Шайб 10 и Гроверов 10.
3. Установить на продольные балки передней подвески передние точки крепления Защиты при помощи ПР 50x20x6 M8, Проставок 45, Болтов M8x90, Шайб 8 и Гроверов 8.

Компания оставляет за собой право вносить изменения в конструкцию и комплектацию продукции.
Появились вопросы по установке? Заходите на сайт: motodor.pro или звоните! 8-800-333-01-47

Версия инструкции от 07.02.2020 13:12:31