

Защищаемые агрегаты: Двигатель, Коробка переключения передач

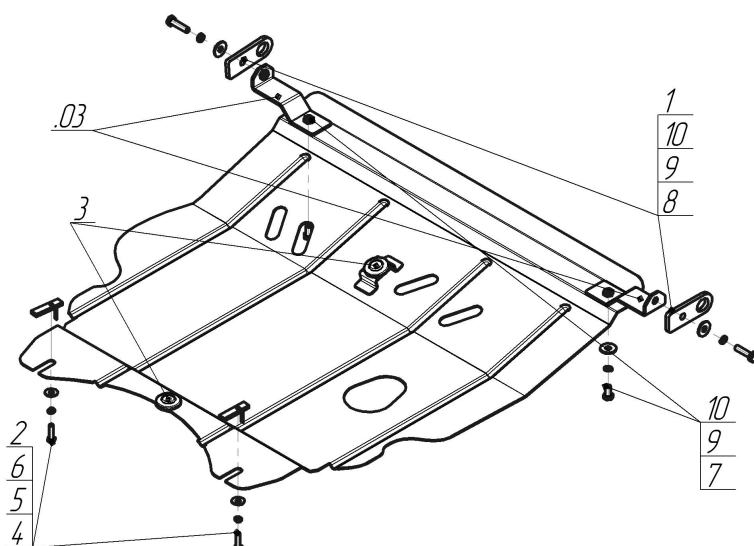









Материал защиты: 2 мм, Сталь



Марка	Модель	Объем	Год выпуска	Марка	Модель	Объем	Год выпуска
Chery	Tiggo	1.8, 2.0	2005-2007	Chery	Tiggo FL	1.8, 2.0	2013-2017
Chery	Tiggo	1.8, 2.0	2007-2011	Tagaz	Tingo	1.8	2010-2014
Chery	Tiggo	1.6, 1.8, 2.0	2011-2013				



Комплект крепежа

03		Балка		6		Шайба кузов. DIN 9021 M 08 *200*	2 шт
1		Петля буксировочная_000603	2 шт	7		Болт DIN 933 – 8.8 10x020	2 шт
2		ПУ 60x14x6 A20 B10 M8	2 шт	8		Болт DIN 933 – 8.8 10x040	2 шт
3		Демпфер	2 шт	9		Шайба Гровера DIN 127 B M10, средняя серия	4 шт
4		Болт DIN 933 – 8.8 08x030	2 шт	10		Шайба кузов. DIN 9021 M 10 *200*	2 шт
5		Шайба Гровера DIN B 127 M08, средняя серия	2 шт				

Автомобиль без защиты

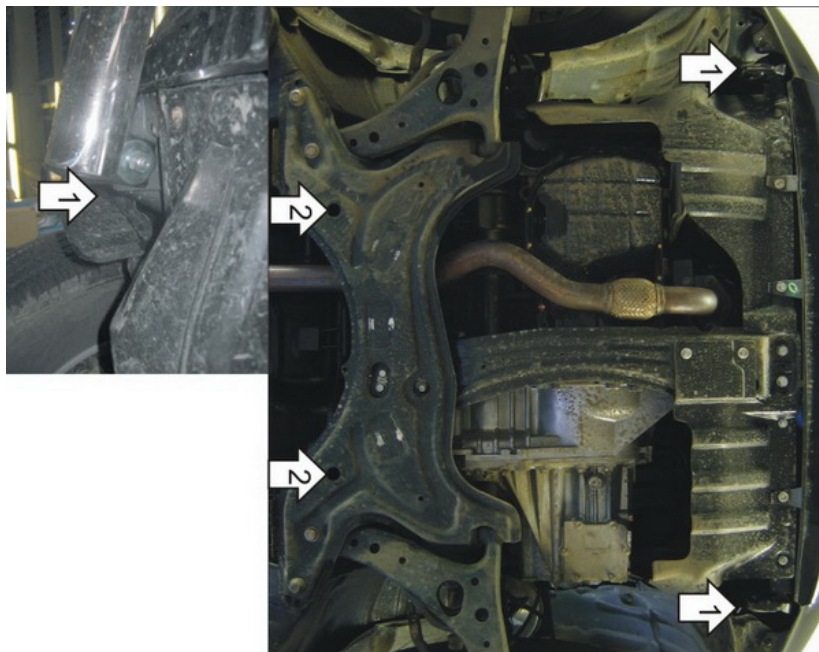

Автомобиль с защитой

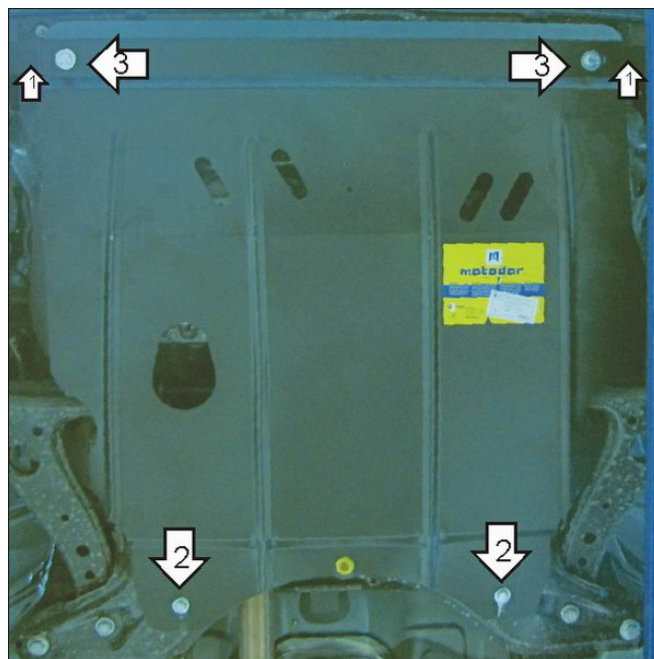

Порядок установки

1. Отсоединить крепления кенгурятника (при наличии). Закрепить кронштейны на транспортировочные проушины, используя Болты М10х40, Усиленные буксировочные петли, Шайбы и Гроверные Шайбы 10.
2. Установить на подрамник ПУ 60х14х6 А20В10 М8. Наживить Болты М8х30 с Шайбами и Гроверными Шайбами 8. Завести задние точки крепления защиты.
3. Закрепить передние точки защиты к Кронштейнам, используя Болты М10х20, Шайбы и Гроверные Шайбы 10.

Компания оставляет за собой право вносить изменения в конструкцию и комплектацию продукции.
Появились вопросы по установке? Заходите на сайт: motodog.pro или звоните! 8-800-333-01-47

Версия инструкции от 07.02.2020 13:01:25