

Защищаемые агрегаты: Радиатор

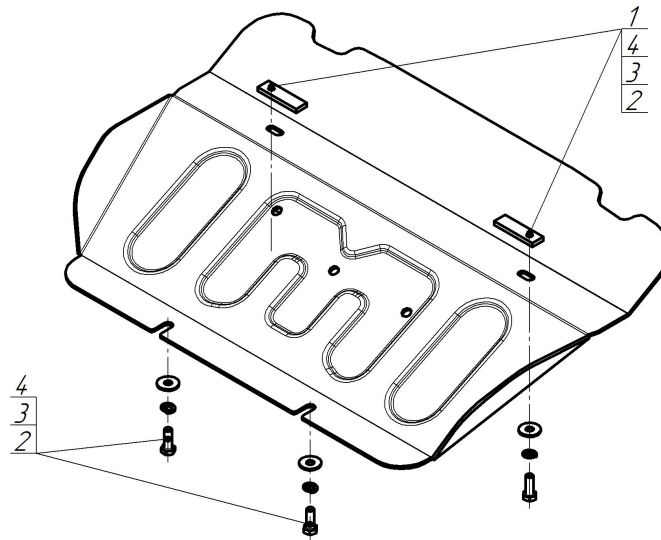



Материал защиты: 4 мм, Алюминий



Марка	Модель	Объем	Год выпуска
Changan	Hunter Plus	2.0	2023-н.в.



Комплект крепежа

1		ПР 70x20x6 A15 M10	2 шт	3		Шайба Гровера DIN 127 В M10, средняя серия	4 шт
2		Болт DIN 933 – 8.8 10x030	4 шт	4		Шайба кузов. DIN 9021 М 10	4 шт

Автомобиль без защиты

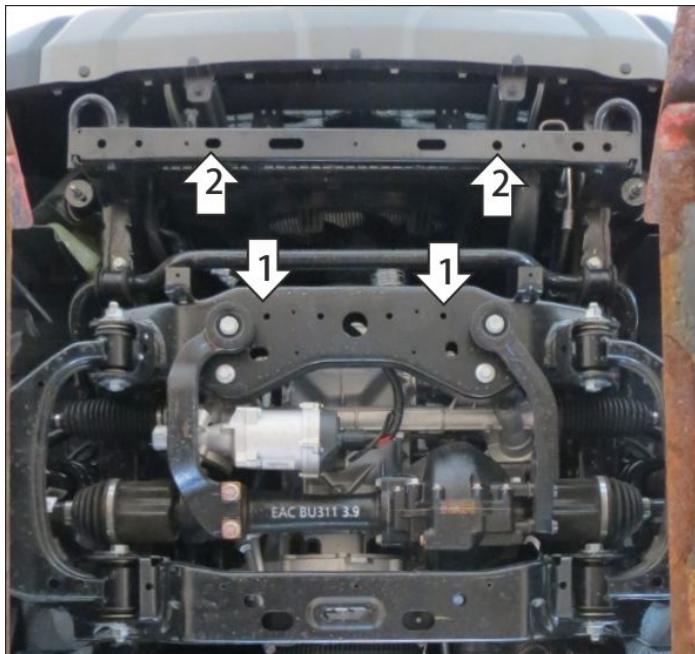

Автомобиль с защитой

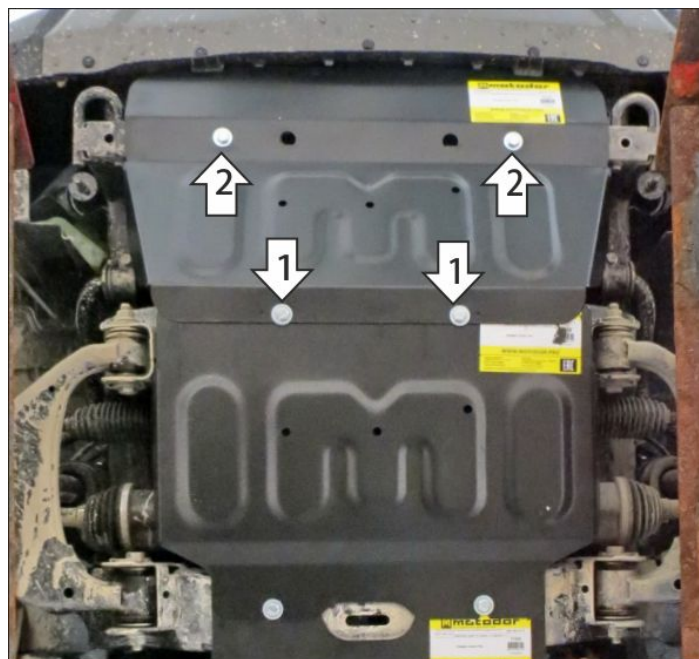

Порядок установки

Защита устанавливается только совместно с защитой двигателя Motodor!
Снять штатную защиту радиатора.

1. Прикрепить задние точки крепления защиты к передним точкам крепления защиты двигателя при помощи болтов M10x30 с шайбам и гр. шайбами 10 (можно использовать болты от уже установленной защиты двигателя).
2. В штатные отверстия в поперечине рамы установить передние точки крепления защиты при помощи закладных планок ПР70x20x6 M10 и болтов M10x30 с шайбам и гр. шайбами 10. Затянуть весь крепеж с требуемым усилием.

Компания оставляет за собой право вносить изменения в конструкцию и комплектацию продукции.
Появились вопросы по установке? Заходите на сайт: motodor.pro или звоните по номеру с сайта.

Версия инструкции от 29.07.2024 17:17:58