

Защищаемые агрегаты: Двигатель, Коробка переключения передач

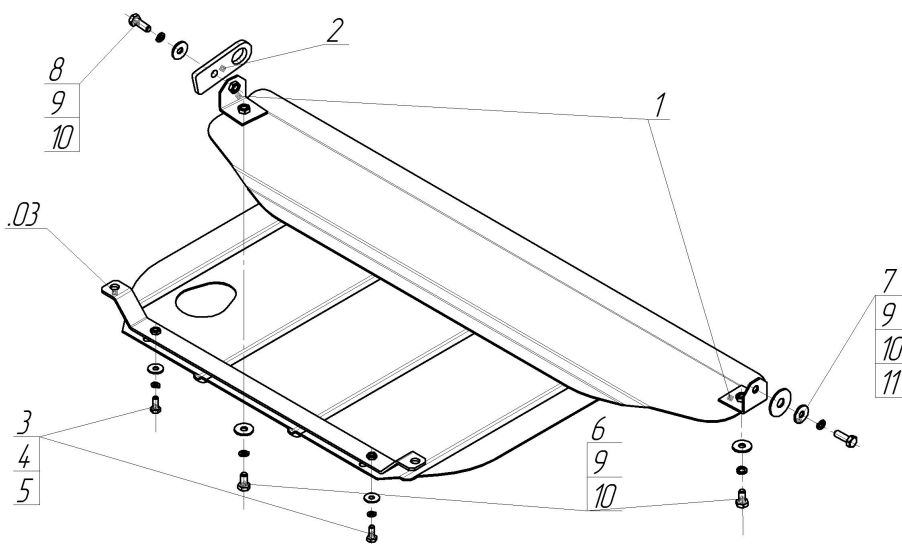











Материал защиты: 2 мм, Сталь



Марка	Модель	Объем	Год выпуска	Марка	Модель	Объем	Год выпуска
Honda	Accord VI	1.9, 2.0, 2.2	1997-2003	Honda	Accord VI	1.6, 1.8, 2.0, 2.3	1997-2003
Honda	Accord VI	2.0, 2.3, 3.0	1997-2003	Honda	Accord VI	1.6, 2.3, 2.4	1997-2003
Honda	Accord VI	1.6, 1.8, 2.0, 2.2, 2.3, 3.0	1997-2003				



### Комплект крепежа

03		Балка		6		Болт DIN 933 – 8.8 10x020	2 шт
1		Уголок А35 М10		7		Болт DIN 933 – 8.8 10x030	1 шт
2		Петля буксировочная_000603	1 шт	8		Болт DIN 933 – 8.8 10x035	1 шт
3		Болт DIN 933 – 8.8 08x020	2 шт	9		Шайба Гровера DIN 127 В М10, средняя серия	4 шт
4		Шайба Гровера DIN В 127 М08, средняя серия	2 шт	10		Шайба кузов. DIN 9021 М 10 *200*	4 шт
5		Шайба кузов. DIN 9021 М 08 *200*	2 шт	11		Шайба кузов. DIN 9021 М 14 увеличенная	1 шт

## Автомобиль без защиты

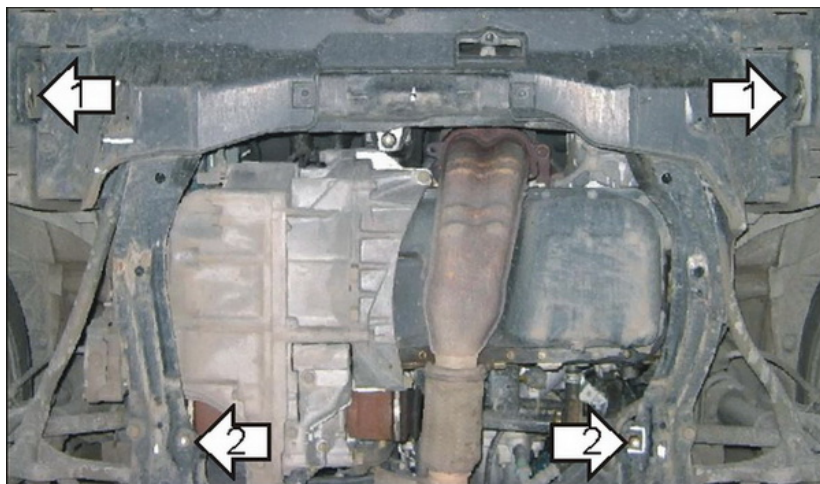

## Автомобиль с защитой

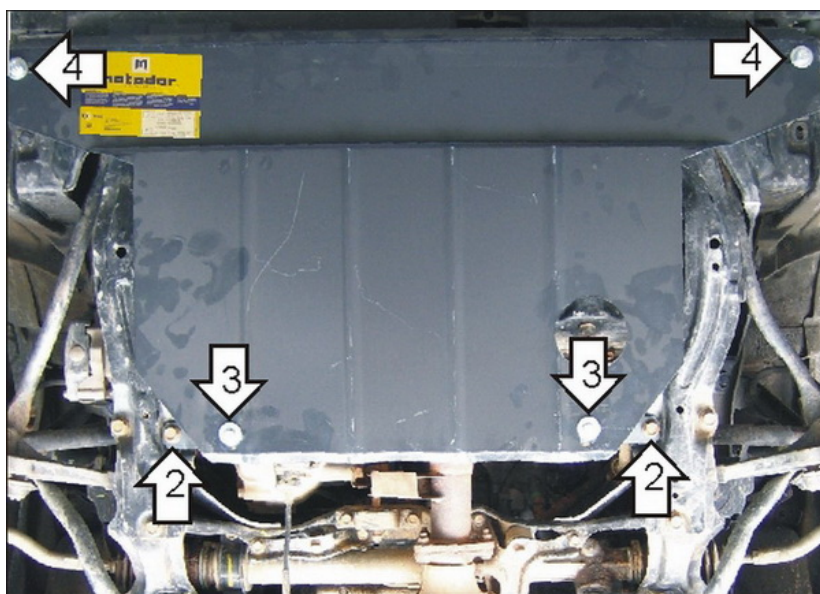

## Порядок установки

1. К буксировочным проушинам закрепить Уголки А35 М10 с помощью Болтов М10х30, М10х35, Буксировочной петли, Шайб и Гр. Шайб 10.
2. Закрепить Балку к подрамнику на штатные болты.
3. Закрепить к Балке задние точки защиты Болтами М8х20 с Шайбами и Гр. Шайбами 8.
4. Закрепить передние точки защиты к уголкам Болтами М10х20 с Шайбами и Гр. Шайбами 10.

Компания оставляет за собой право вносить изменения в конструкцию и комплектацию продукции.  
Появились вопросы по установке? Заходите на сайт: [motodor.pro](http://motodor.pro) или звоните! 8-800-333-01-47

Версия инструкции от 07.02.2020 12:42:24