

Защищаемые агрегаты: Двигатель, Коробка переключения передач, Радиатор

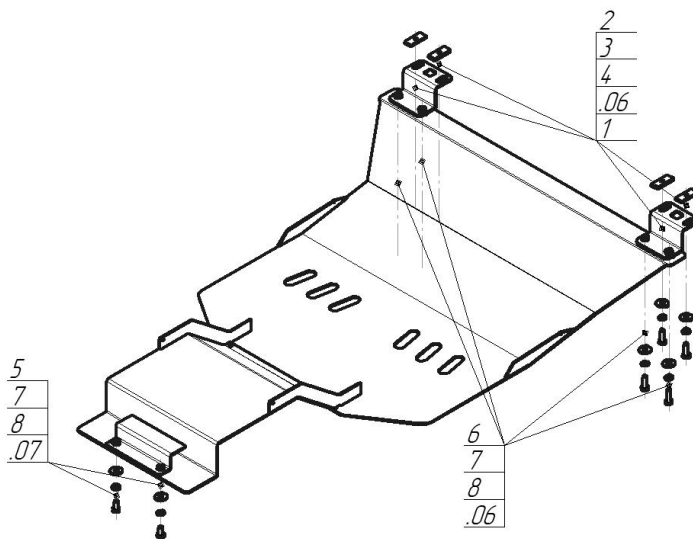









Материал защиты: 3 мм, Сталь



| Марка | Модель | Объем | Год выпуска |
|-------|---------|-------|-------------|
| Isuzu | NPR 75H | 5.2 | 2011-н.в. |



Комплект крепежа

| | | | | | | | |
|----|---|--|------|---|---|--|------|
| 06 |  | Балка | | 4 |  | Шайба кузов. DIN 9021 M 08 *200* | 4 шт |
| 07 |  | Балка | | 5 |  | Болт DIN 933 – 8.8 10x020 | 2 шт |
| 1 |  | ПР 50x20x6 M8 | 4 шт | 6 |  | Болт DIN 933 – 8.8 10x030 | 4 шт |
| 2 |  | Болт DIN 933 – 8.8 08x035 | 4 шт | 7 |  | Шайба Гровера DIN 127 В М10, средняя серия | 6 шт |
| 3 |  | Шайба Гровера DIN В 127 М08, средняя серия | 4 шт | 8 |  | Шайба кузов. DIN 9021 М 10 *200* | 6 шт |

Автомобиль без защиты

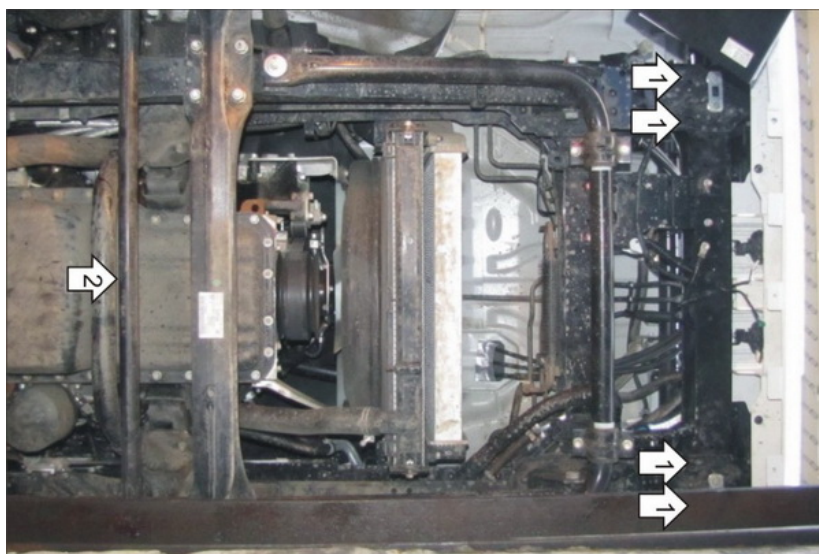

Автомобиль с защитой

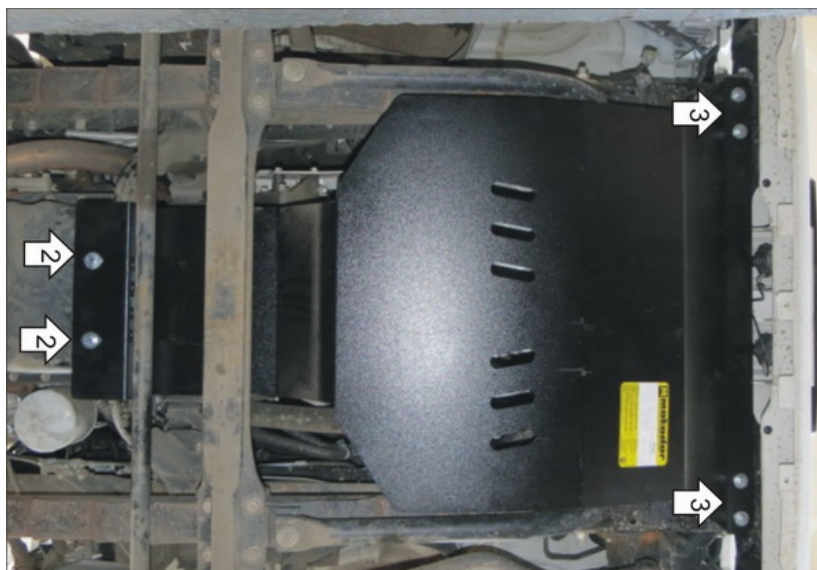

Порядок установки

1. Прикрепить Передний Кронштейны к раме при помощи пластин ПР50х20х6 М8 и Болтов М8х35 с Шайбами 8 и Гроверами 8.
2. Завести Задний Кронштейн за поперечную трубу и прикрепить к нему Защиту при помощи Болтов М10х20 с Шайбами 10 и Гроверами 10.
3. Прикрепить Защиту к Передним Кронштейнам при помощи Болтов М10х30 с Шайбами 10 и Гроверами 10.

Компания оставляет за собой право вносить изменения в конструкцию и комплектацию продукции.
Появились вопросы по установке? Заходите на сайт: motodor.pro или звоните! 8-800-333-01-47

Версия инструкции от 07.02.2020 13:10:16