

Защищаемые агрегаты: Двигатель, Передний дифференциал

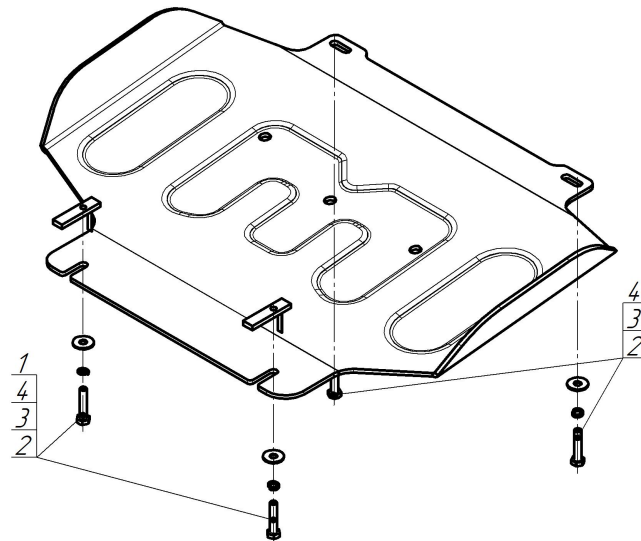



Материал защиты: 5 мм, Алюминий



| Марка  | Модель                 | Объем    | Год выпуска |
|--------|------------------------|----------|-------------|
| Toyota | Land Cruiser Prado 250 | 2.4, 2.8 | 2023-н.в.   |



**Комплект крепежа**

|   |   |                           |      |   |   |  |      |
|---|---|---------------------------|------|---|---|--|------|
| 1 |  | ПУ 60x14x6 A20 B10 M8     | 2 шт | 3 |  | Шайба Гровера DIN 127 B M08, средняя серия | 4 шт |
| 2 |  | Болт DIN 933 – 8.8 08x040 | 4 шт | 4 |  | Шайба кузов. DIN 9021 M 08                 | 4 шт |

## Автомобиль без защиты

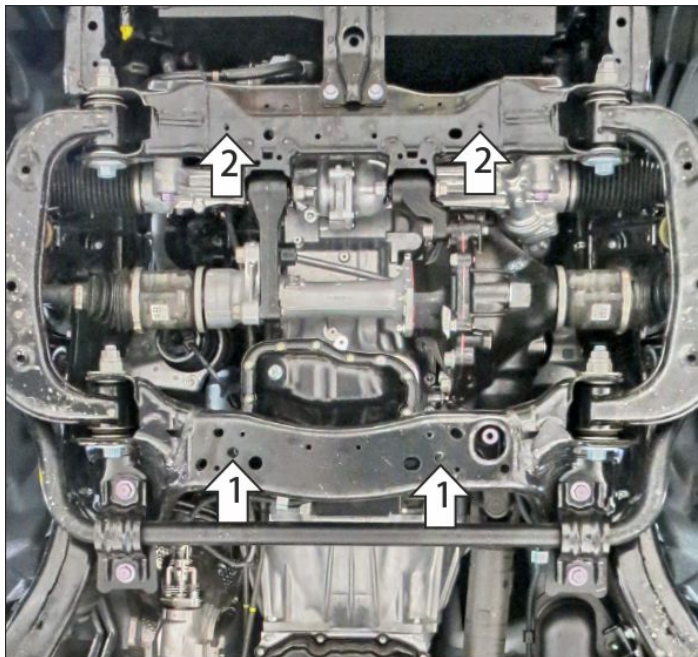

## Автомобиль с защитой

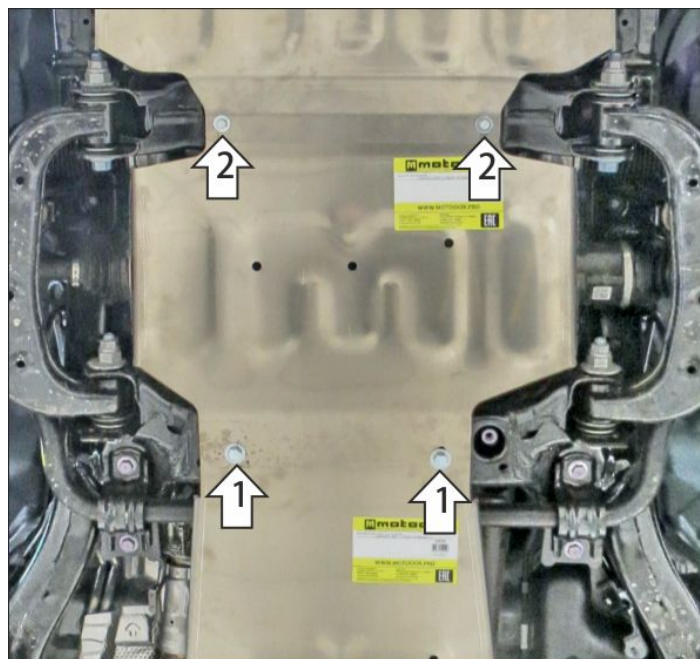

## Порядок установки

Устанавливается вместо штатного пыльника.

Снять штатный пыльник.

1. В штатные отверстия в поперечине рамы установить задние точки крепления защиты при помощи планок ПУ60х14х6 М8, болтов М8х40 с шайбами и гр. шайбами 8.
2. В штатные резьбовые отверстия в поперечине рамы установить передние точки крепления защиты при помощи болтов М8х40 с шайбами и гр. шайбами 8. Затянуть весь крепеж.

Компания оставляет за собой право вносить изменения в конструкцию и комплектацию продукции.  
Появились вопросы по установке? Заходите на сайт: [motodog.pro](http://motodog.pro) или звоните по номеру с сайта.

Версия инструкции от 23.10.2024 12:48:09