

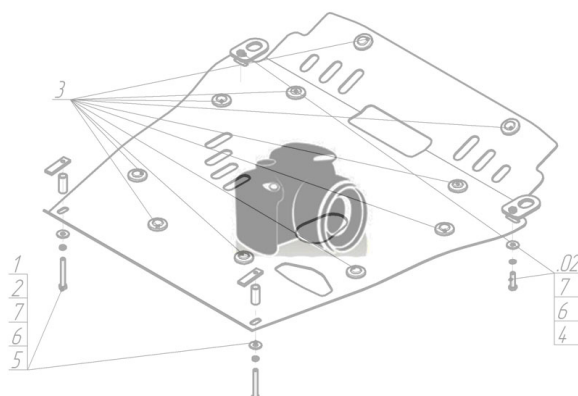











Марка	Модель	Объем	Год выпуска	Марка	Модель	Объем	Год выпуска
BMW	1 (e81, E87)	1.6, 2.0, 3.0	2004-2007	BMW	3 (e90)	1.6, 2.0	2005-2008
BMW	1 (e81, E87)	1.6, 2.0, 3.0	2007-2012				

Изображение отсутствует



Комплект крепежа

1		КЛ 51x20 A40 M8	1 шт	6		Шайба кузов. DIN 9021 M 08 *200*	4 шт
2		Демпфер	2 шт	7		Болт DIN 933 – 8.8 10x020	2 шт
3		Болт DIN 933 – 8.8 08x020	3 шт	8		Шайба Гровера DIN 127 В М10, средняя серия	2 шт
4		Болт DIN 933 – 8.8 08x030	1 шт	9		Шайба кузов. DIN 9021 M 10 *200*	2 шт
5		Шайба Гровера DIN В 127 М08, средняя серия	4 шт				

Автомобиль без защиты

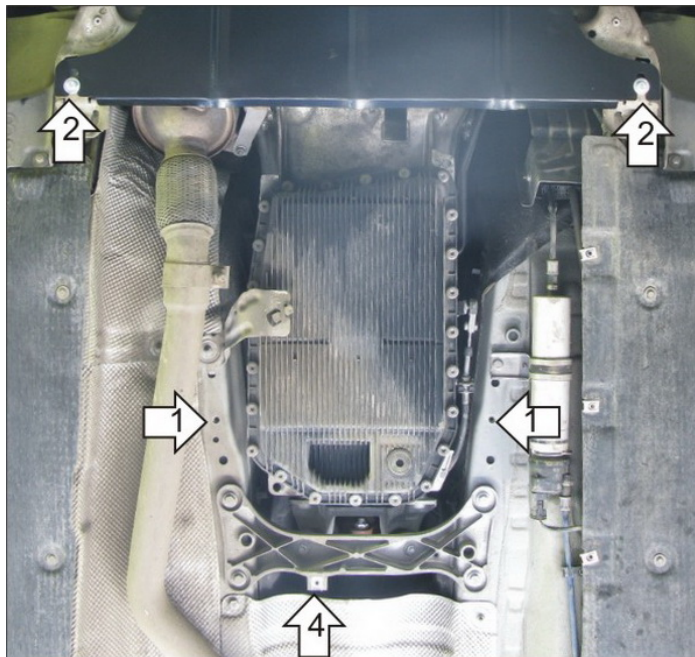

Автомобиль с защитой

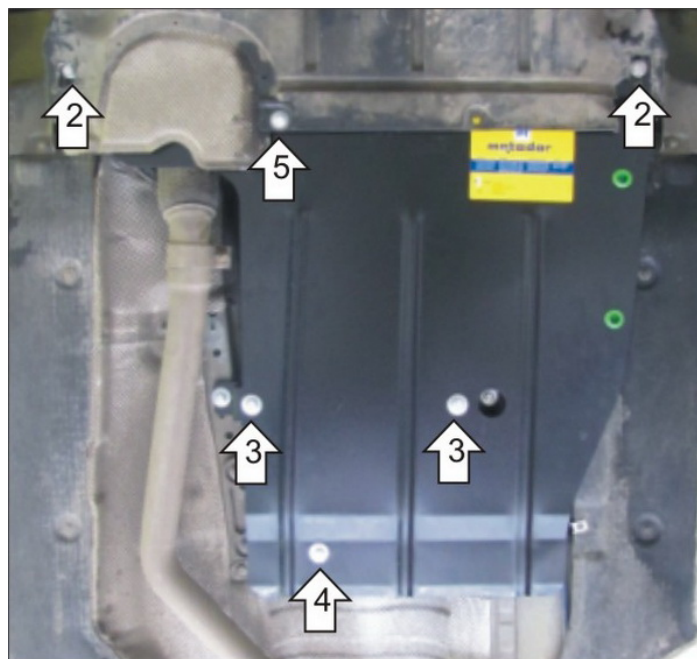

Порядок установки

Снять пластиковый пыльник.

1. Установить балку с помощью болтов M8x20, Шайб 8 и Гроверов 8.
2. Установить передние точки Защиты на задние точки защиты двигателя 00210.
3. Установить средние точки защиты к балке с помощью Болтов M10x20, Шайб 10 и Гроверов 10.
4. Установить заднюю точку защиты с помощью ПР 30x14x5 A10 M8, Болта M8x30, Шайбы 8 и Гровера 8.
5. Закрепить пыльник к приварной гайке с помощью болта M8x20, Болта M8x20, Шайбы 8 и Гровера 8.

Компания оставляет за собой право вносить изменения в конструкцию и комплектацию продукции.
Появились вопросы по установке? Заходите на сайт: motodor.pro или звоните! 8-800-333-01-47

Версия инструкции от 07.02.2020 12:39:24