

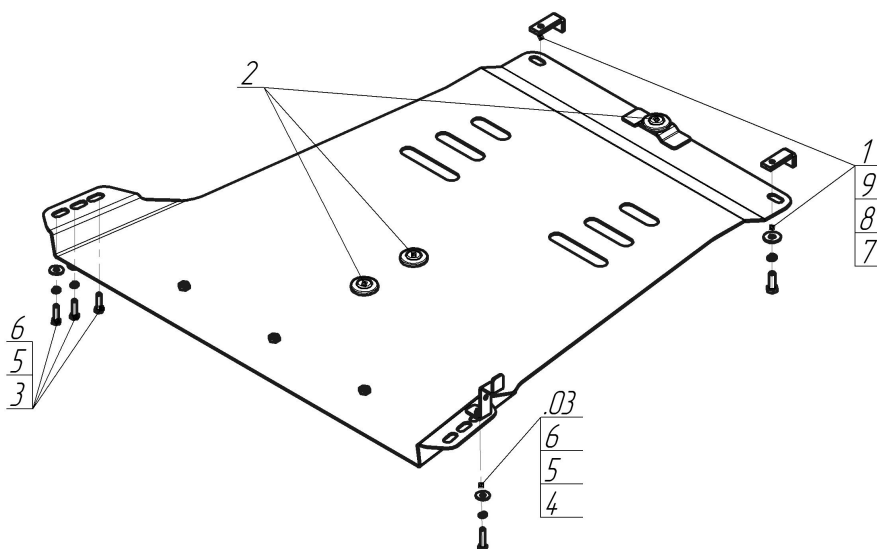





| Марка | Модель | Объем | Год выпуска | Марка | Модель | Объем | Год выпуска |
|------------|--------|-------|-------------|------------|--------|-------|-------------|
| Mitsubishi | L 200 | 2.5 | 2014-2015 | Mitsubishi | L 200 | 2.5 | 2006-2014 |



Комплект крепежа

| | | | | | | | |
|----|---|---------------------------|------|---|---|--|------|
| 03 |  | Балка | | 5 |  | Шайба Гровера DIN В 127 М08, средняя серия | 4 шт |
| 1 |  | ПЗ 61x20x6 А40 М10 | 2 шт | 6 |  | Шайба кузов. DIN 9021 М 08 *200* | 4 шт |
| 2 |  | Демпфер | 3 шт | 7 |  | Болт DIN 933 – 8.8 10x030 | 2 шт |
| 3 |  | Болт DIN 933 – 8.8 08x030 | 3 шт | 8 |  | Шайба Гровера DIN 127 В М10, средняя серия | 2 шт |
| 4 |  | Болт DIN 933 – 8.8 08x035 | 1 шт | 9 |  | Шайба кузов. DIN 9021 М 10 *200* | 2 шт |

Автомобиль без защиты

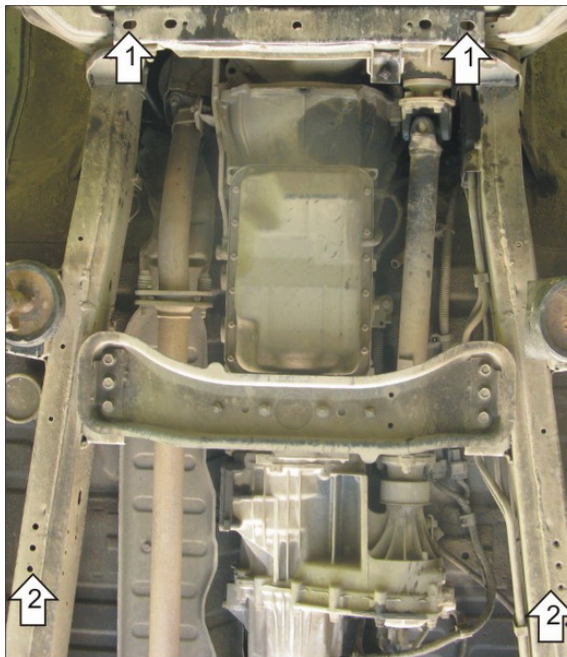

Автомобиль с защитой

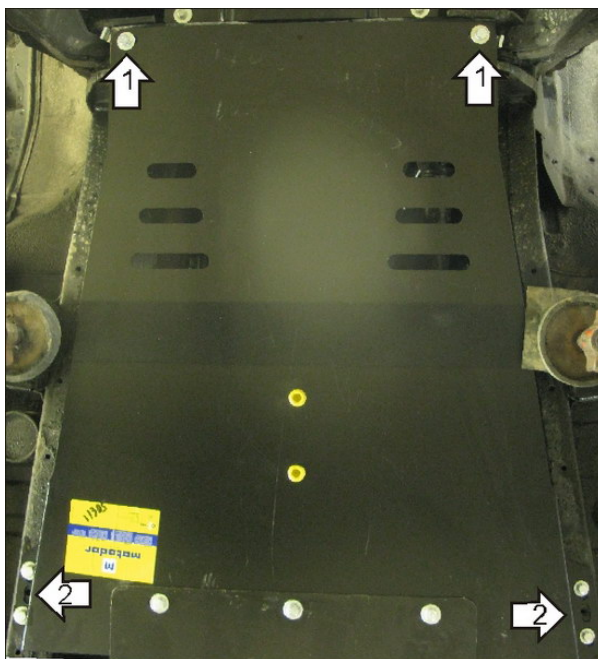

Порядок установки

1. Закрепить передние точки защиты к подрамнику передней подвески при помощи ПЗ 61x20x6 A40 M10, Болтов M10x30 с Шайбами 10 и Гр. Шайбами 10.
2. Закрепить к лонжеронам задние точки защиты, используя Слева Уголок закладной, Болты M8x30, M8x35, Шайбы 8 и Гр. Шайбы 8, и Справа - Болты M8x30 с Шайбами и Гр. Шайбами 8.

Компания оставляет за собой право вносить изменения в конструкцию и комплектацию продукции.
Появились вопросы по установке? Заходите на сайт: motodog.pro или звоните! 8-800-333-01-47

Версия инструкции от 07.02.2020 13:03:04