

Защищаемые агрегаты: Двигатель, Коробка переключения передач

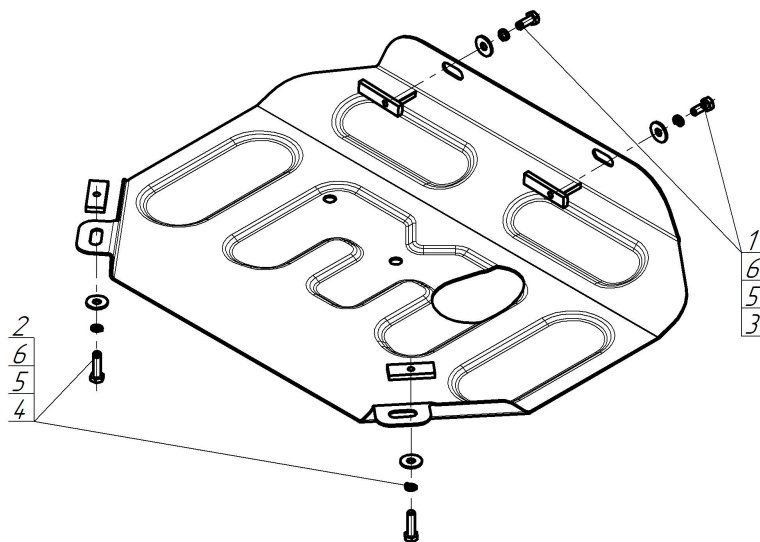





Материал защиты: 2 мм, Сталь



Марка	Модель	Объем	Год выпуска	Марка	Модель	Объем	Год выпуска
Renault	Megane I	1.6, 2.0	1995-2003	Renault	Scenic I	1.6, 2.0	1999-2003
Renault	Megane Scenic	1.6, 2.0	1997-1999				



Комплект крепежа

1		ПУ 60x14x6 A20 B10 M8	2 шт	4		Болт DIN 933 – 8.8 08x030	2 шт
2		ПР 50x20x6 M8	2 шт	5		Шайба Гровера DIN 127 В М08, средняя серия	4 шт
3		Болт DIN 933 – 8.8 08x020	2 шт	6		Шайба кузов. DIN 9021 М 08	4 шт

## Автомобиль без защиты

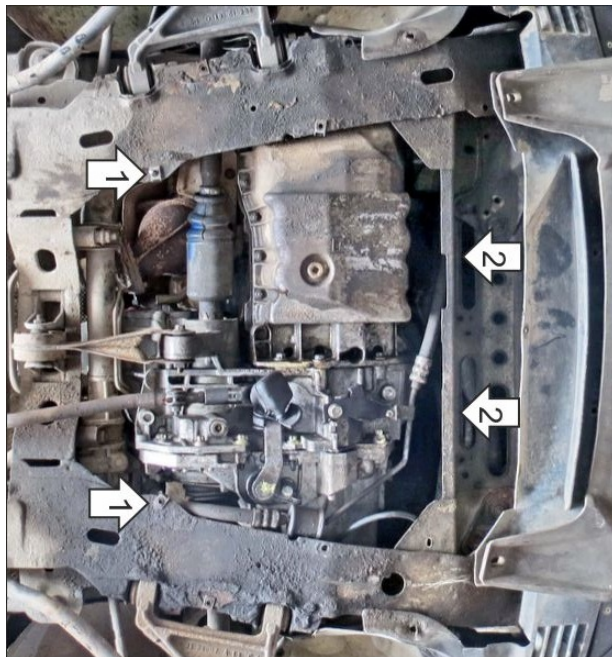

## Автомобиль с защитой

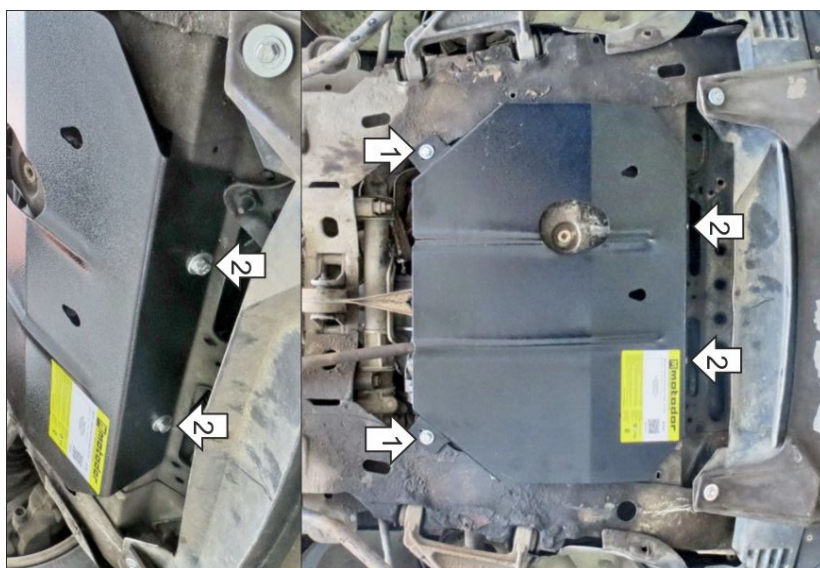

## Порядок установки

1. Установить в штатные отверстия подрамника задние точки крепления защиты с помощью планок ПР 50x20x6 М8 и болтов М8x30 с шайбами и гр. шайбами 8.
2. Установить в штатные отверстия поперечины подрамника передние точки крепления защиты с помощью планок ПУ 60x14x6 М8 и болтов М8x20 с шайбами и гр. шайбами 8. Затянуть весь крепеж с необходимым усилием.

Компания оставляет за собой право вносить изменения в конструкцию и комплектацию продукции.  
Появились вопросы по установке? Заходите на сайт: [motodog.pro](http://motodog.pro) или звоните по номеру с сайта.

Версия инструкции от 13.12.2024 13:26:51