

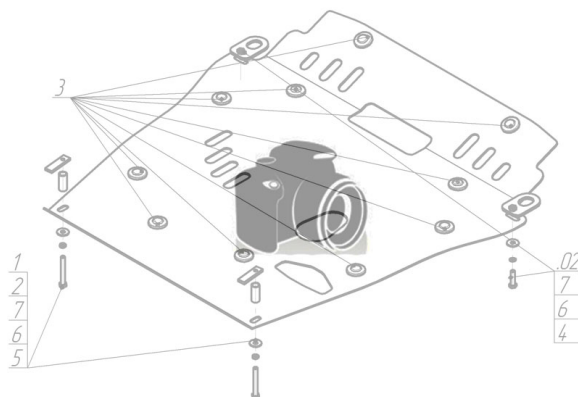











Марка	Модель	Объем	Год выпуска	Марка	Модель	Объем	Год выпуска
Toyota	Hilux	2.5, 3.0	2008-2011	Toyota	Hilux	2.5, 3.0	2011-2015

### Изображение отсутствует



#### Комплект крепежа

1		ПЗ 61x20x6 A40 M10	2 шт	6		Болт DIN 933 – 8.8 10x030	6 шт
2		ПУ 60x14x6 A20 B10 M8	1 шт	7		Болт DIN 933 – 8.8 10x050	1 шт
3		Болт DIN 933 – 8.8 08x030	1 шт	8		Болт DIN 933 – 8.8 10x080	1 шт
4		Шайба Гровера DIN B 127 M08, средняя серия	1 шт	9		Шайба Гровера DIN 127 B M10, средняя серия	8 шт
5		Шайба кузов. DIN 9021 M 08 *200*	1 шт	10		Шайба кузов. DIN 9021 M 10 *200*	8 шт

## Автомобиль без защиты

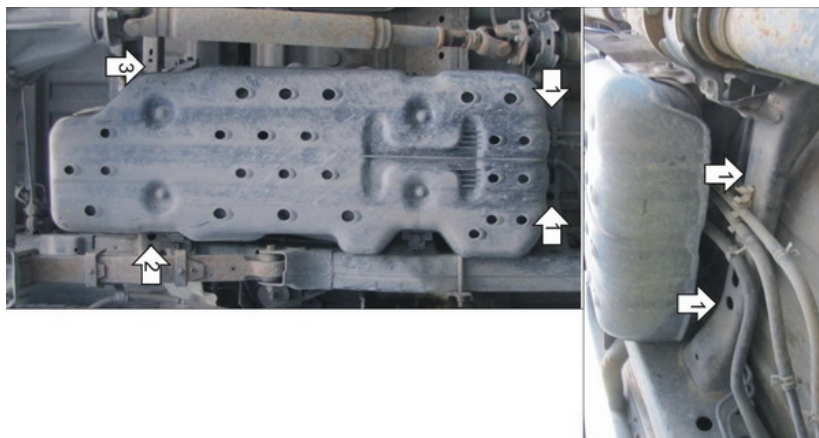

## Автомобиль с защитой

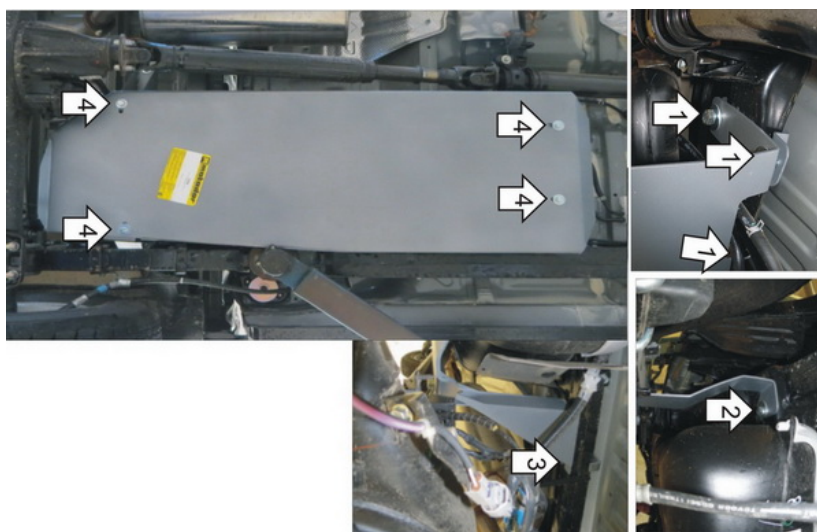

## Порядок установки

1. Установить на центральную поперечную балку передний Кронштейн с помощью Скобы, ПЗ 61x20x6 A40 M10, Болтов M10x30, M10x50, Шайб 10 и Гроверов 10.
2. Установить на заднюю поперечную балку левый задний Кронштейн с помощью Болта M8x30, ПУ 60x14x6 A20B10 M8, Шайбы 8 и Гровера 8.
3. Установить на заднюю поперечную балку задний правый Кронштейн с помощью ПЗ 61x20x6 A40 M10, Болта M10x80 Шайбы 10 и Гровера 10.
4. Установить передние точки Щита на ранее установленный передний Кронштейн с помощью Болтов M10x20, Шайб 10 и Гроверов 10.
5. Установить задние точки Щита на ранее установленные задние Кронштейны с помощью Болтов M10x20, Шайб 10 и Гроверов 10.

Компания оставляет за собой право вносить изменения в конструкцию и комплектацию продукции.  
Появились вопросы по установке? Заходите на сайт: [motodor.pro](http://motodor.pro) или звоните! 8-800-333-01-47

Версия инструкции от 07.02.2020 13:15:04