

Защищаемые агрегаты: Двигатель, Коробка переключения передач

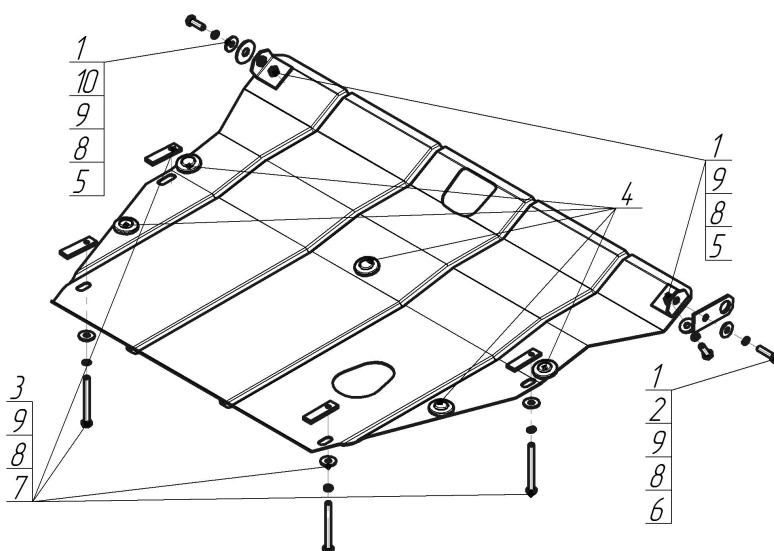









Материал защиты: 2 мм, Сталь



Марка	Модель	Объем	Год выпуска
KIA	Cerato	1.6, 1.8, 2.0	2004-2006



Комплект крепежа

1		Уголок А25 М10		6		Болт DIN 933 – 8.8 10x040	1 шт
2		Петля буксировочная_000603	1 шт	7		Болт DIN 933 – 8.8 10x100	4 шт
3		ПР 70x20x6 А15 М10	4 шт	8		Шайба Гровера DIN 127 В М10, средняя серия	8 шт
4		Демпфер	5 шт	9		Шайба кузов. DIN 9021 М 10 *200*	8 шт
5		Болт DIN 933 – 8.8 10x030	3 шт	10		Шайба кузов. DIN 9021 М 14 увеличенная	1 шт

Автомобиль без защиты

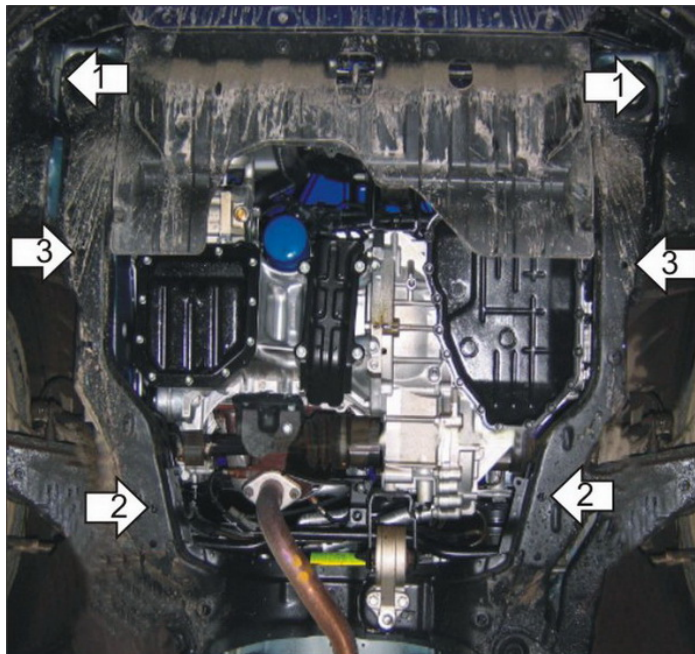

Автомобиль с защитой

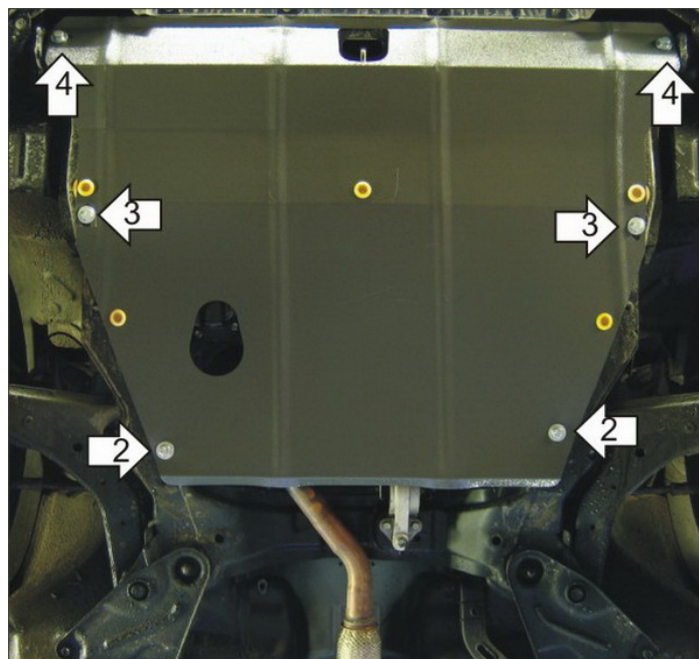

Порядок установки

1. Установить на транспортировочные проушины Уголки A25 M10 и Петлю буксировочную при помощи Болта M10x40, Болта M10x30, Шайбы 14, Шайб 10 и Гроверов 10.
2. Установить на продольные балки подрамника задние точки крепления Защиты при помощи ПР 70x20 A15 M10, Болтов M10x100, Шайб 10 и Гроверов 10.
3. Установить на продольные балки подрамника средние точки крепления Защиты при помощи ПР 70x20 A15 M10, Болтов M10x100, Шайб 10 и Гроверов 10.
4. Установить на ранее установленные Уголки A25 M10 передние точки крепления Защиты при помощи Болтов M10x30, Шайб 10 и Гроверов 10.

Компания оставляет за собой право вносить изменения в конструкцию и комплектацию продукции.
Появились вопросы по установке? Заходите на сайт: motodor.pro или звоните! 8-800-333-01-47

Версия инструкции от 07.02.2020 12:44:40