

Защищаемые агрегаты: Двигатель, Коробка переключения передач

Материал защиты: 2 мм, Сталь







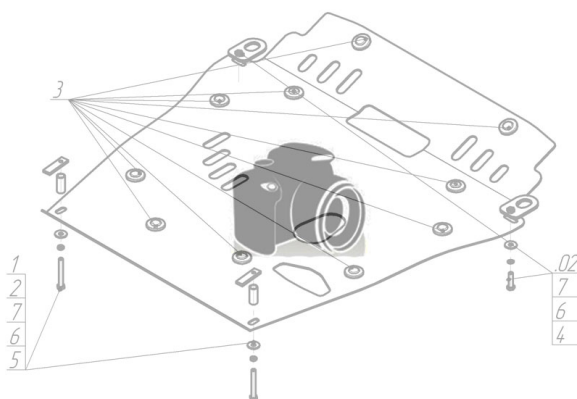





Марка	Модель	Объем	Год выпуска
Nissan	Pulsar	1.4, 1.5, 1.6, 1.8	1995-2000

Изображение отсутствует



Комплект крепежа

1		ПУ 60x14x6 A20 B10 M8	2 шт	7		Болт DIN 933 – 8.8 10x020	2 шт
2		Демпфер	2 шт	8		Болт DIN 933 – 8.8 10x030	2 шт
3		Болт DIN 933 – 8.8 08x020	2 шт	9		Шайба Гровера DIN 127 B M10, средняя серия	4 шт
4		Болт DIN 933 – 8.8 08x030	2 шт	10		Шайба кузов. DIN 9021 M 10 *200*	6 шт
5		Шайба Гровера DIN B 127 M08, средняя серия	4 шт	11		Шайба кузов. DIN 9021 M 14 увеличенная	2 шт
6		Шайба кузов. DIN 9021 M 08 *200*	4 шт				

Автомобиль без защиты

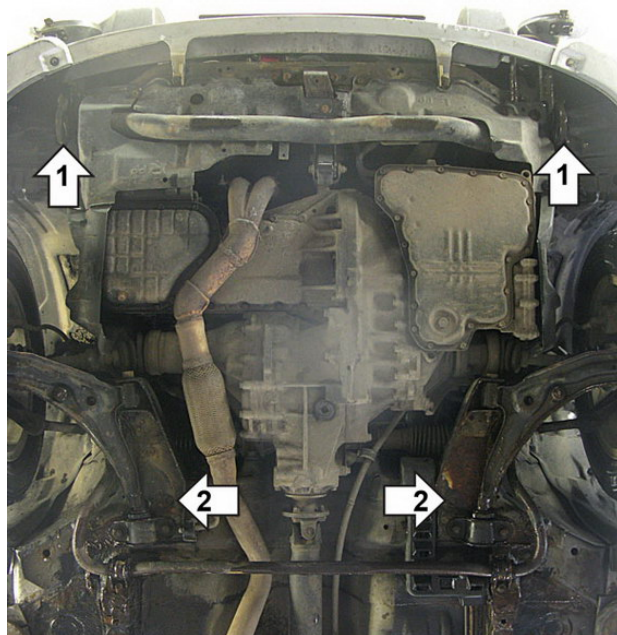

Автомобиль с защитой

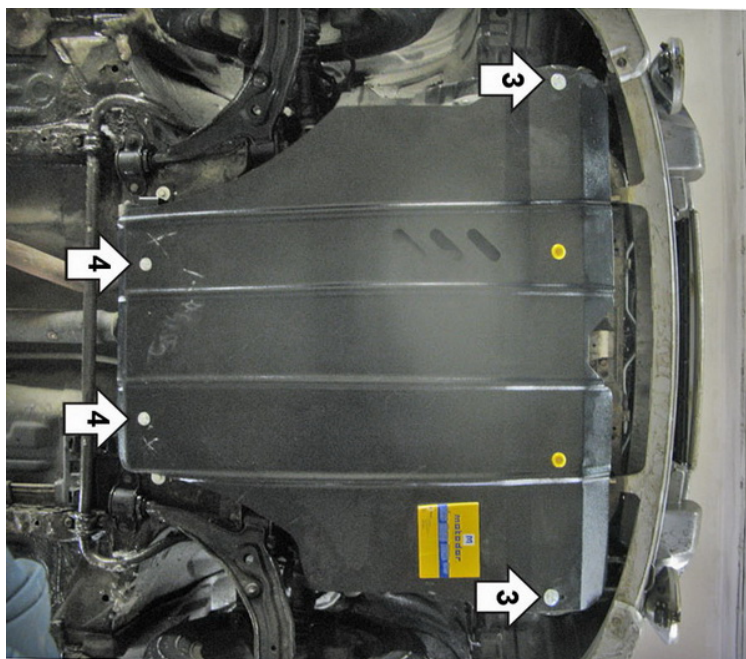

Порядок установки

1. Закрепить к буксировочным петлям Уголки (длинной стороной к петлям), используя Шайбы 45, Болты М10х30 с Шайбами и Гр. Шайбами 10.
2. В отверстия кузова вставить ПУ 60х14х6 А20В10 М8 и закрепить Балку Болтами М8х30 с Шайбами 10, Шайбами и Гр. Шайбами 10.
3. Закрепить к Уголкам передние точки защиты при помощи Болтов М10х20 с Шайбами и Гр. Шайбами 10.
4. Закрепить к Балке задние точки защиты, используя Болты М8х20 с Шайбами и Гр. Шайбами 8.

Компания оставляет за собой право вносить изменения в конструкцию и комплектацию продукции.
Появились вопросы по установке? Заходите на сайт: motodor.pro или звоните! 8-800-333-01-47

Версия инструкции от 07.02.2020 12:48:55