

Защищаемые агрегаты: Двигатель, Коробка переключения передач

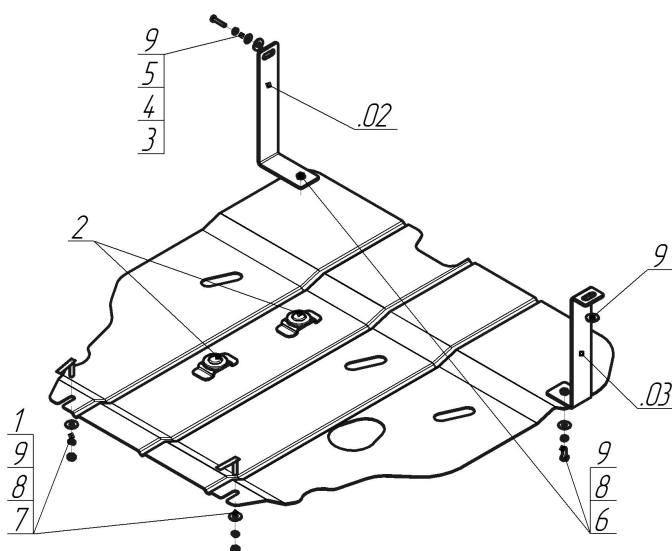









Материал защиты: 2 мм, Сталь



Марка	Модель	Объем	Год выпуска
Mitsubishi	Galant IX	2.4	2003-2006



Комплект крепежа

02		Балка		5		Шайба кузов. DIN 9021 M 06	1 шт
03		Балка		6		Болт DIN 933 – 8.8 08x020	2 шт
1		КР 50 А10 М8х30	2 шт	7		Гайка DIN 934 М 08	2 шт
2		Демпфер	2 шт	8		Шайба Гровера DIN В 127 М08, средняя серия	4 шт
3		Болт DIN 933 – 8.8 06x030	1 шт	9		Шайба кузов. DIN 9021 М 08 *200*	6 шт
4		Шайба Гровера DIN 127 В М06, средняя серия	1 шт				

Автомобиль без защиты

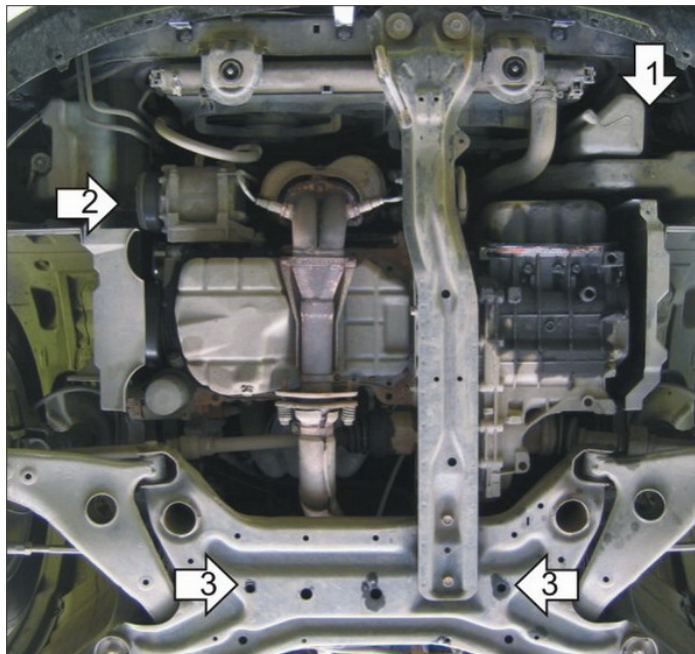

Автомобиль с защитой

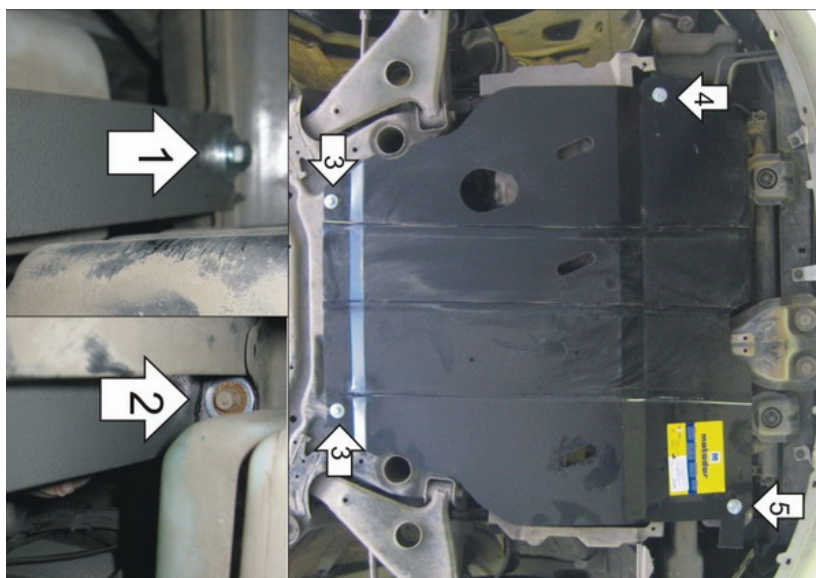

Порядок установки

1. Установить на фланец лонжерона к штатной приварной гайке Уголок при помощи Болта М6х30, Шайбы 8, Шайбы 6 и Гровера 6.
2. Установить на штатное крепление пыльника Кронштейн при помощи Шайбы 8 и штатного крепежа.
3. Установить на поперечную балку передней подвески задние точки крепления Защиты при помощи КР 50 А10 М8х30, Гаек М8, Шайб 8 и Гроверов 8.
4. Установить на ранее установленный Кронштейн переднюю левую точку крепления Защиты при помощи Болта М8х20, Шайбы 8 и Гровера 8.
5. Установить на ранее установленный Уголок переднюю правую точку крепления Защиты при помощи Болта М8х20, Шайбы 8 и Гровера 8.

Компания оставляет за собой право вносить изменения в конструкцию и комплектацию продукции.
Появились вопросы по установке? Заходите на сайт: motodor.pro или звоните! 8-800-333-01-47

Версия инструкции от 07.02.2020 12:47:29