

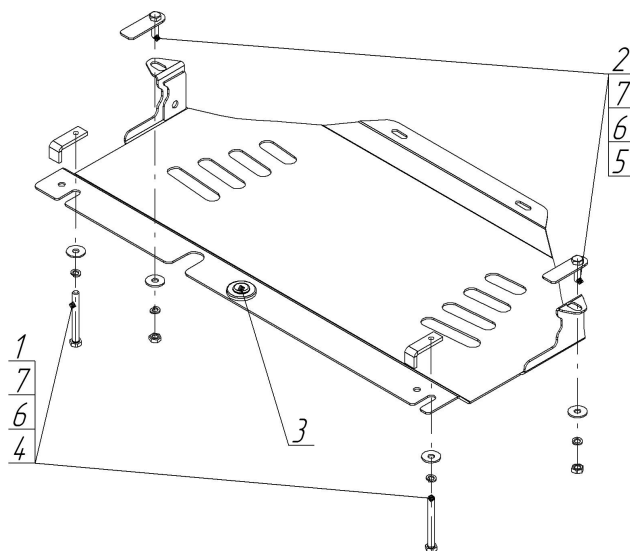









Марка	Модель	Объем	Год выпуска	Марка	Модель	Объем	Год выпуска
Porsche	Cayenne	3.2, 4.5	2002-2007	Volkswagen	Touareg	3.0, 3.6	2006-2010
Volkswagen	Touareg	3.0, 3.2, 3.6	2002-2006	Volkswagen	Touareg	3.0, 3.6	2010-2015
Volkswagen	Touareg	3.0, 3.6	2006-2010	Volkswagen	Touareg	3.0, 3.6	2015-2018



Комплект крепежа

1		ПЗ 61x20x6 A40 M10	2 шт	5		Гайка M10x1,25 (мелк)	2 шт
2		ПБ 80x26x3 A16 M10x35	2 шт	6		Шайба Гровера DIN 127 B M10, средняя серия	4 шт
3		Демпфер	1 шт	7		Шайба кузов. DIN 9021 M 10 *200*	4 шт
4		Болт DIN 933 – 8.8 10x090	2 шт				

Автомобиль без защиты

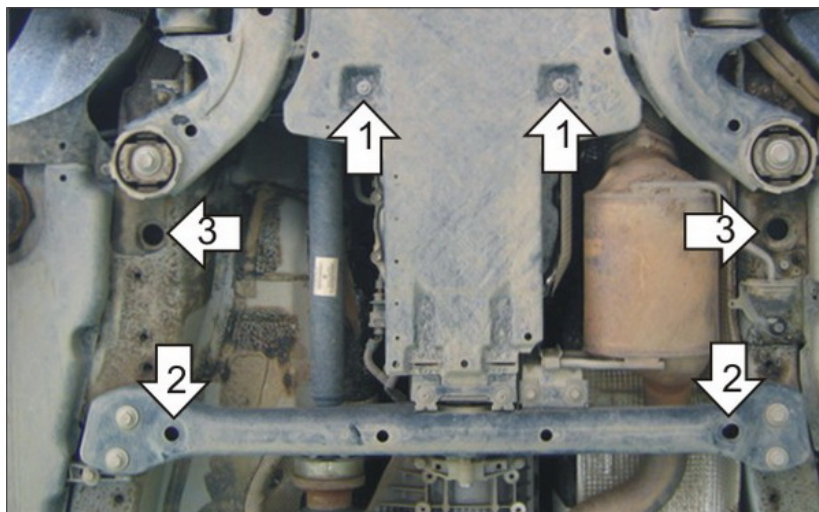

Автомобиль с защитой

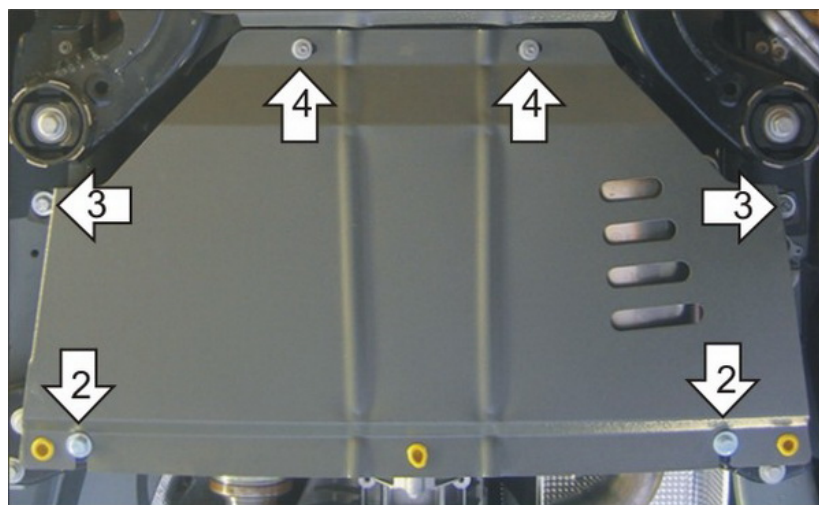

Порядок установки

1. Снять пластиковый пыльник.
2. На поперечную балку Заложить Планки ПЗ 61x20x6 M10, наживить Болты M10x90 и вставить в них защиту.
3. Установить в отверстия в раме планки со шпилькой ПБ80x26x3. Закрепить защиту Гайками M10.
4. Закрепить защиту на штатные точки крепления болтами M6x30.

Компания оставляет за собой право вносить изменения в конструкцию и комплектацию продукции.
Появились вопросы по установке? Заходите на сайт: motodor.pro или звоните! 8-800-333-01-47

Версия инструкции от 13.01.2020 14:15:59