

Защищаемые агрегаты: Двигатель, Коробка переключения передач

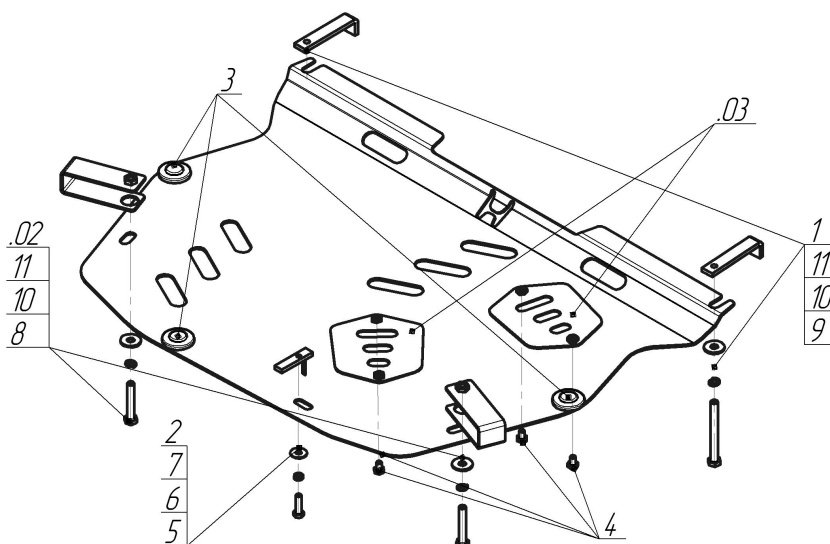











Материал защиты: 3 мм, Сталь



| Марка | Модель     | Объем                   | Год выпуска |
|-------|------------|-------------------------|-------------|
| Honda | Civic VIII | 1.3, 1.5, 1.6, 1.8, 2.0 | 2005-2012   |



## Комплект крепежа

|     |   |                           |      |    |   |  |      |
|-----|---|---------------------------|------|----|---|--|------|
| 02  |  | Балка                     |      | 6  |  | Шайба Гровера DIN В 127 М08, средняя серия | 1 шт |
| .03 |  | Крышка люка №5            | 2 шт | 7  |  | Шайба кузов. DIN 9021 М 08 *200*           | 1 шт |
| 1   |  | ПЗ 106x20x6 А85 М10       | 2 шт | 8  |  | Болт DIN 933 – 8.8 10x060                  | 2 шт |
| 2   |  | ПУ 60x14x6 А20 В10 М8     | 1 шт | 9  |  | Болт DIN 933 – 8.8 10x100                  | 2 шт |
| 3   |  | Демпфер                   | 3 шт | 10 |  | Шайба Гровера DIN 127 В М10, средняя серия | 4 шт |
| 4   |  | Болт DIN 933 – 8.8 08x010 | 4 шт | 11 |  | Шайба кузов. DIN 9021 М 10 *200*           | 4 шт |
| 5   |  | Болт DIN 933 – 8.8 08x030 | 1 шт |    |   |  |      |

## Автомобиль без защиты

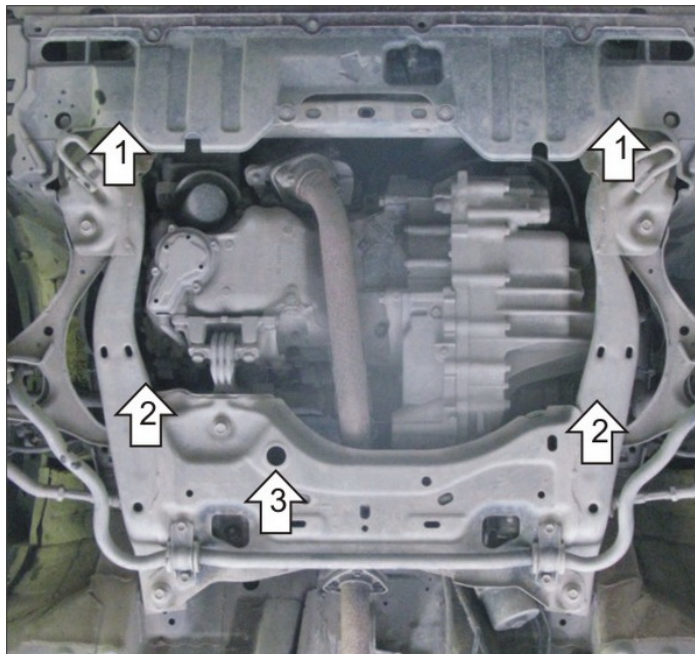

## Автомобиль с защитой

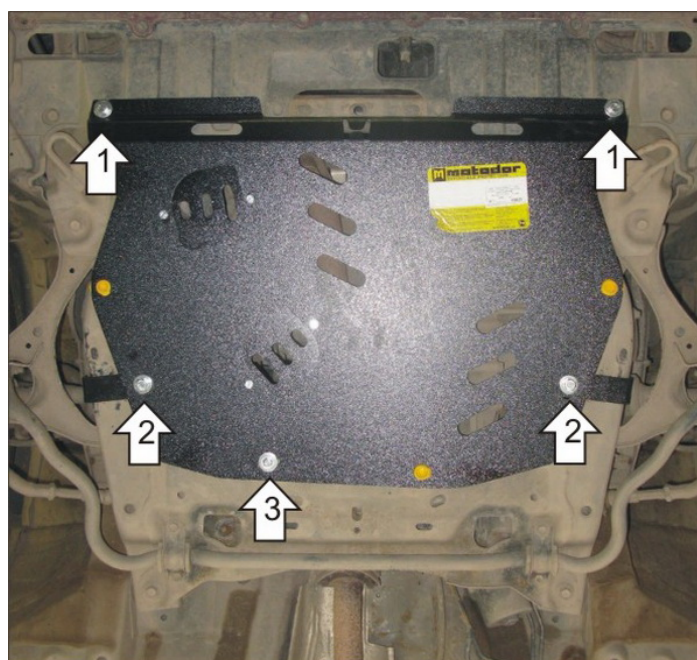

## Порядок установки

1. Прикрепить Защиту через сквозные отверстия подрамника при помощи ПЗ 106x20x6 А85 М10 и Болтов М10х100. Перед установкой необходимо вырезать фрагмент пыльника. ПЗ 106x20x6 А85 М10 следует закладывать на подрамник через овальные отверстия в пыльнике.
2. Прикрепить Защиту на подрамник при помощи Крючков и Болтов М10х60.
3. Прикрепить Защиту через отверстие подрамника при помощи ПУ 60x14 А20В10 М8 и Болта М8х30.

Компания оставляет за собой право вносить изменения в конструкцию и комплектацию продукции.  
Появились вопросы по установке? Заходите на сайт: [motodor.pro](http://motodor.pro) или звоните! 8-800-333-01-47

Версия инструкции от 07.02.2020 13:02:28