

Защищаемые агрегаты: Двигатель, Коробка переключения передач

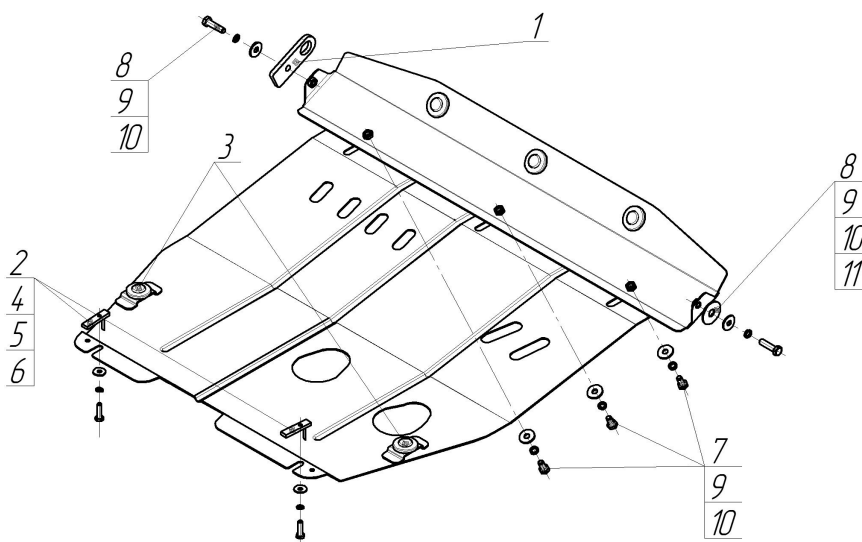









Материал защиты: 2 мм, Сталь



Марка	Модель	Объем	Год выпуска	Марка	Модель	Объем	Год выпуска
Chevrolet	Aveo	1.4, 1.6	2003-2006	Chevrolet	Aveo	1.2, 1.4, 1.6	2006-2008



Комплект крепежа

1		Петля буксировочная_000603	1 шт	7		Болт DIN 933 – 8.8 10x020	3 шт
2		ПУ 60x14x6 A20 B10 M8	2 шт	8		Болт DIN 933 – 8.8 10x040	2 шт
3		Демпфер	5 шт	9		Шайба Гровера DIN 127 B M10, средняя серия	5 шт
4		Болт DIN 933 – 8.8 08x030	2 шт	10		Шайба кузов. DIN 9021 M 10 *200*	5 шт
5		Шайба Гровера DIN B 127 M08, средняя серия	2 шт	11		Шайба кузов. DIN 9021 M 14 увеличенная	1 шт
6		Шайба кузов. DIN 9021 M 08 *200*	2 шт				

Автомобиль без защиты

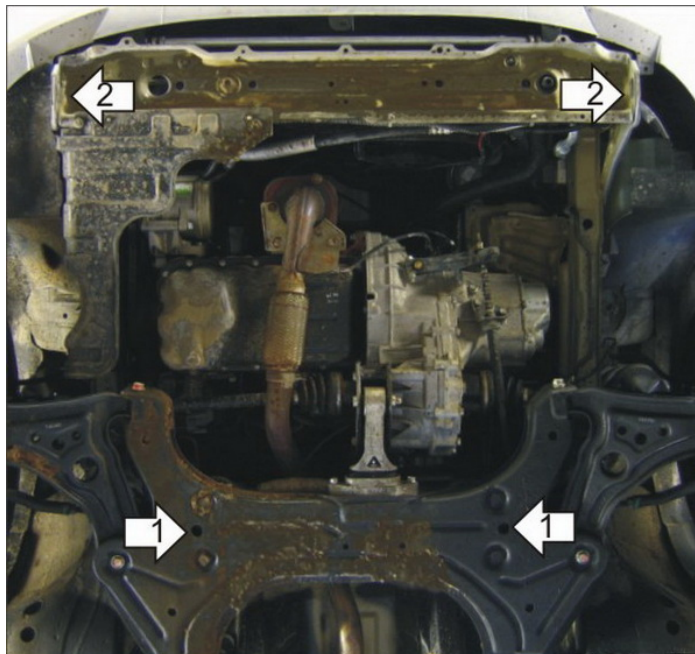

Автомобиль с защитой

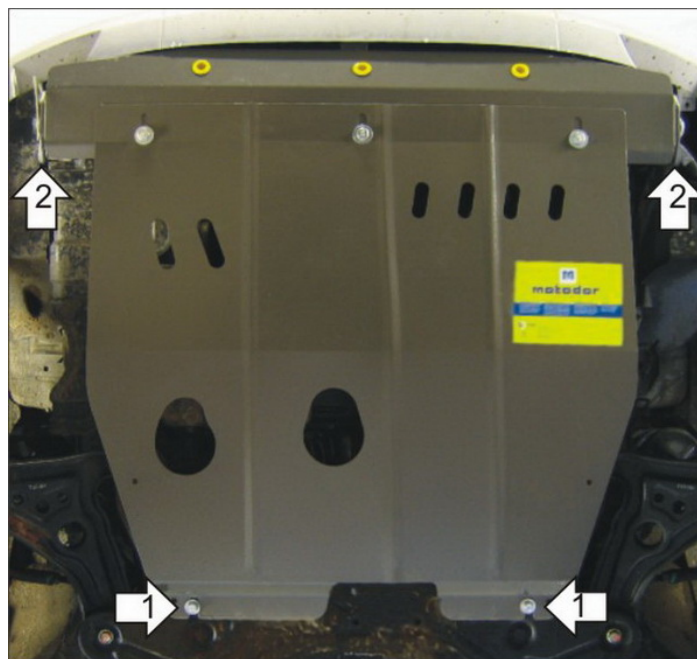

Порядок установки

1. Установить на поперечную балку подрамника задние точки крепления Защиты при помощи ПУ 60x14 A20 B10 M8, Болтов M8 x30, Шайб 8 и Гроверов.
2. Установить на буксировочные проушины передние точки крепления Защиты и Буксировочную петлю при помощи Болтов M10x40, Шайб 14, Шайб 10 и Гроверов 10.

Компания оставляет за собой право вносить изменения в конструкцию и комплектацию продукции.
Появились вопросы по установке? Заходите на сайт: motodor.pro или звоните! 8-800-333-01-47

Версия инструкции от 07.02.2020 12:56:58