

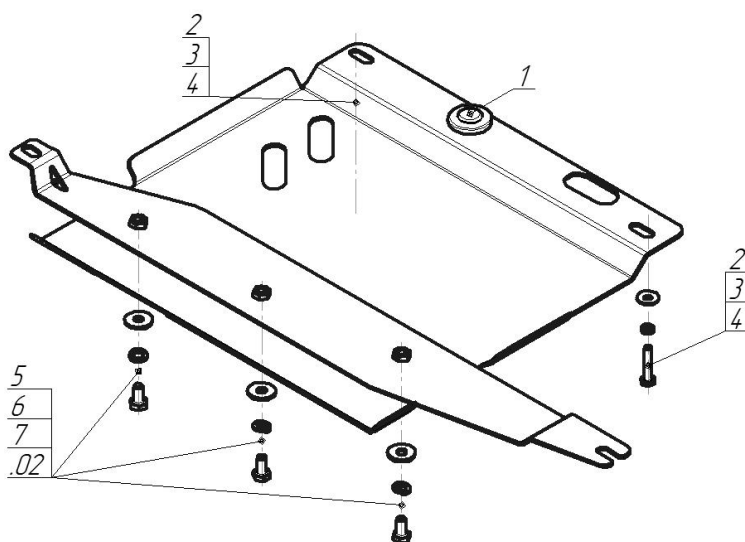









Марка	Модель	Объем	Год выпуска
Jeep	Grand Cherokee IV	3.6	2010-2013



Комплект крепежа

02		Балка		4		Шайба кузов. DIN 9021 M 08 *200*	2 шт
1		Демпфер	1 шт	5		Болт DIN 933 – 8.8 10x020	3 шт
2		Болт DIN 933 – 8.8 08x040	2 шт	6		Шайба Гровера DIN 127 B M10, средняя серия	3 шт
3		Шайба Гровера DIN B 127 M08, средняя серия	2 шт	7		Шайба кузов. DIN 9021 M 10 *200*	3 шт

Автомобиль без защиты



Автомобиль с защитой

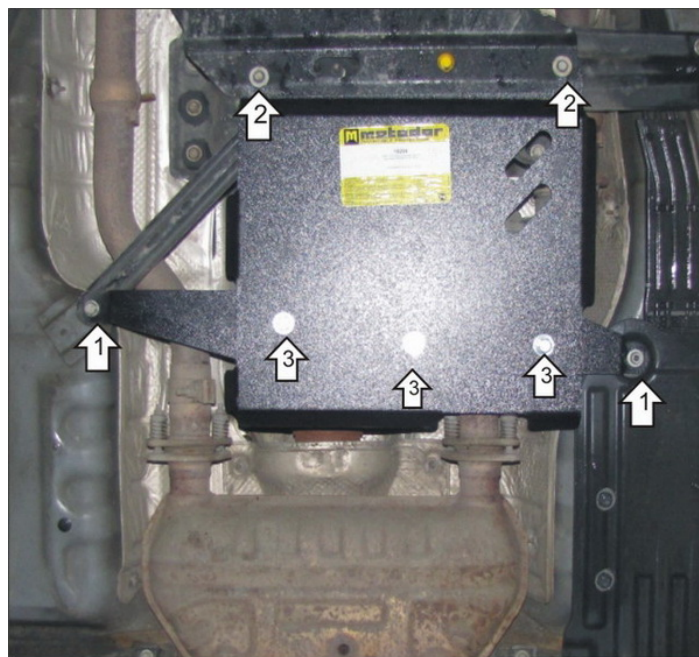

Порядок установки

1. Установить Балку на штатный крепеж и завести ее под диагональный усилитель.
2. Установить передние точки Щита на поперечную балку автомобиля при помощи Болтов M8x40, Шайб 8 и Гроверов 8.
3. Установить задние точки Щита на ранее установленную балку при помощи Болтов M10x20, Шайб 10 и Гроверов 10.

Компания оставляет за собой право вносить изменения в конструкцию и комплектацию продукции.
Появились вопросы по установке? Заходите на сайт: motodor.pro или звоните! 8-800-333-01-47

Версия инструкции от 07.02.2020 13:08:25