

Защищаемые агрегаты: Двигатель, Коробка переключения передач

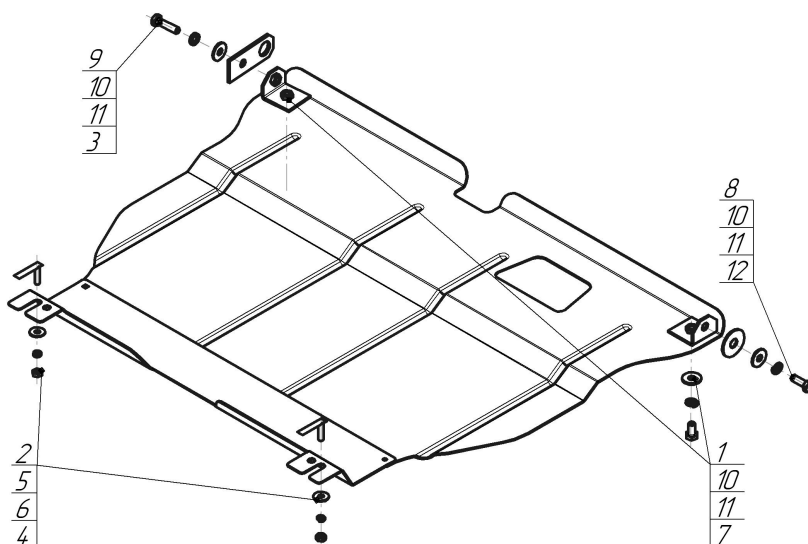











Материал защиты: 2 мм, Сталь



Марка	Модель	Объем	Год выпуска	Марка	Модель	Объем	Год выпуска
Honda	Civic VI	1.5	1995-2001	Honda	Civic VI	1.6	1995-2001
Honda	Civic VI	1.2, 1.4, 1.5, 1.6, 1.7, 1.8, 2.0	1995-2001	Rover	400	1.6, 2.0	1995-2000



### Комплект крепежа

1		Уголок А25 М10	2 шт	7		Болт DIN 933 – 8.8 10x020	2 шт
2		КР 50 А10 М8х30	2 шт	8		Болт DIN 933 – 8.8 10x030	1 шт
3		Петля буксировочная_000603	1 шт	9		Болт DIN 933 – 8.8 10x040	1 шт
4		Гайка DIN 934 М 08	2 шт	10		Шайба Гровера DIN 127 В М10, средняя серия	4 шт
5		Шайба Гровера DIN В 127 М08, средняя серия	2 шт	11		Шайба кузов. DIN 9021 М 10 *200*	4 шт
6		Шайба кузов. DIN 9021 М 08 *200*	2 шт	12		Шайба кузов. DIN 9021 М 14 увеличенная	1 шт

## Автомобиль без защиты

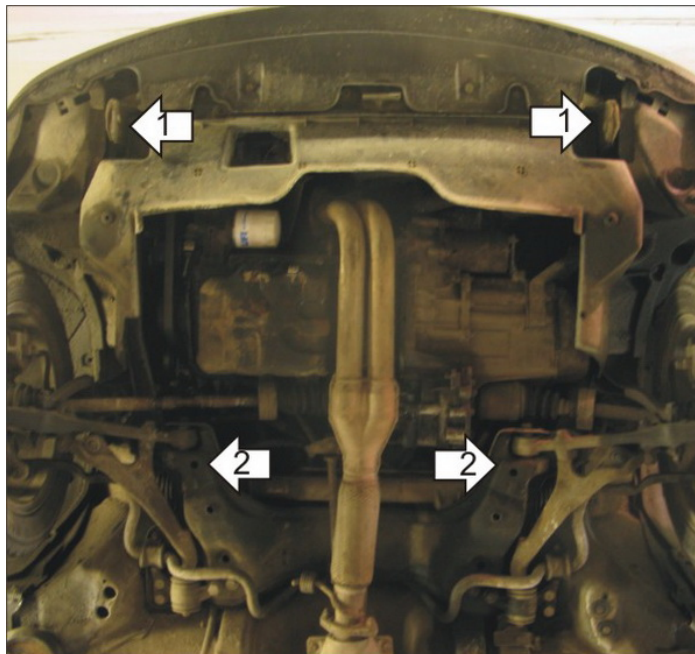

## Автомобиль с защитой

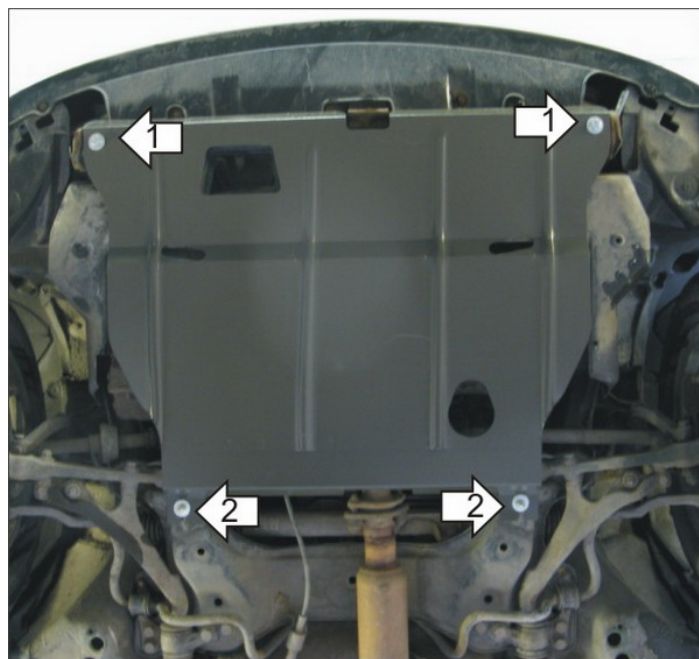

## Порядок установки

1. Установить на буксировочные проушины Уголки М10 при помощи Петли буксировочной, Болта М10х30, Болта М10х40, Шайбы 14, Шайб 10 и Гроверов 10.
2. Установить на поперечную балку передней подвески задние точки Защиты при помощи КР 50 А10 М8х30, Гаек М8, Шайб 8 и Гроверов 8.
3. Установить на ранее установленные Уголки задние точки крепления Защиты при помощи Болтов М10х20, Шайб 10 и Гроверов 10.

Компания оставляет за собой право вносить изменения в конструкцию и комплектацию продукции.  
Появились вопросы по установке? Заходите на сайт: [motodor.pro](http://motodor.pro) или звоните! 8-800-333-01-47

Версия инструкции от 02.06.2020 12:26:38