

Защищаемые агрегаты: Коробка переключения передач,  
Раздаточная коробка

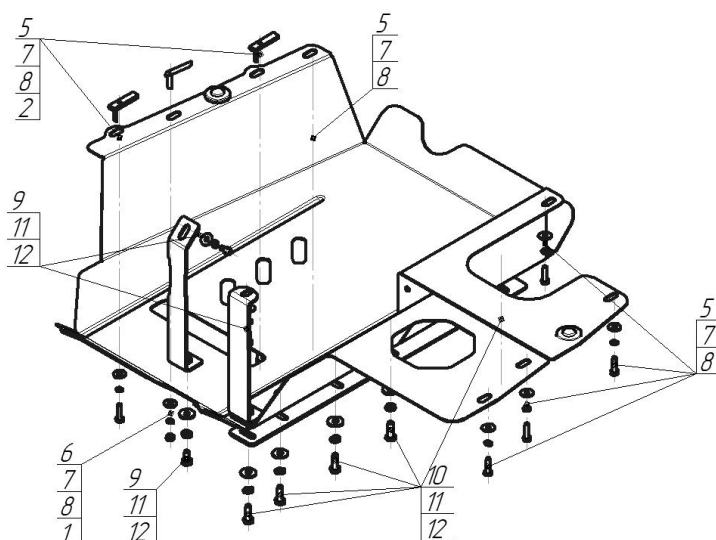











Материал защиты: 2 мм, Сталь



Марка	Модель	Объем	Год выпуска
Toyota	Hiace	2.5	2004-2019



## Комплект крепежа

1		КР 50 А10 М8х30	1 шт	7		Шайба Гровера DIN В 127 М08, средняя серия	10 шт
2		ПУ 60х14х6 А20 В10 М8	2 шт	8		Шайба кузов. DIN 9021 М 08 *200*	10 шт
3		Демпфер	2 шт	9		Болт DIN 933 – 8.8 10х020	1 шт
4		Болт DIN 933 – 8.8 08х020	2 шт	10		Болт DIN 933 – 8.8 10х030	5 шт
5		Болт DIN 933 – 8.8 08х030	7 шт	11		Шайба Гровера DIN 127 В М10, средняя серия	6 шт
6		Гайка DIN 934 М 08	1 шт	12		Шайба кузов. DIN 9021 М 10 *200*	6 шт

## Автомобиль без защиты

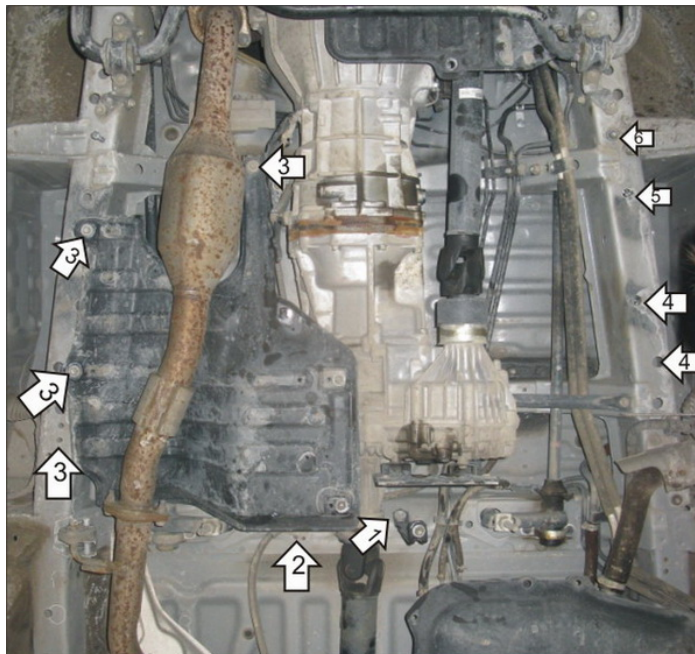

## Автомобиль с защитой

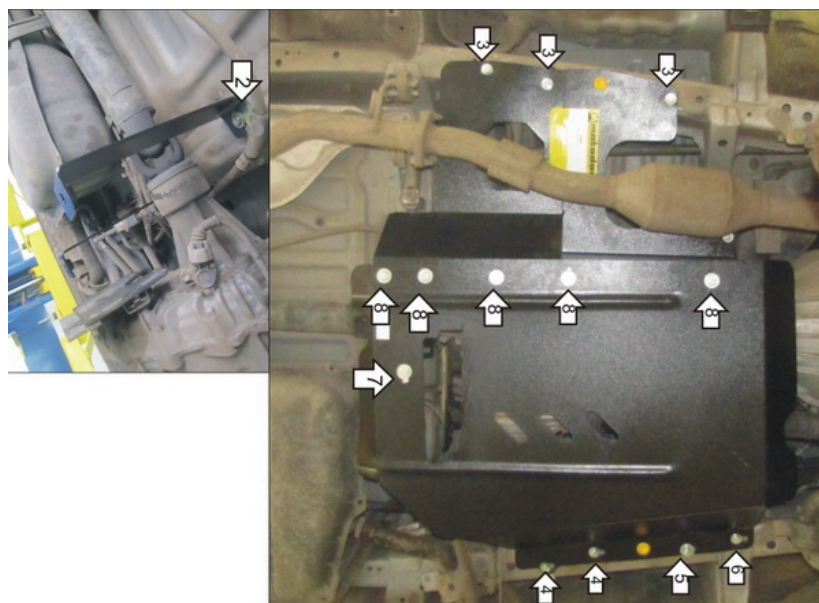

## Порядок установки

Снять обе части штатного пыльника.

1. Снять штатный кронштейн крепления пыльника. Установить Кронштейн 1 в место крепления пыльника, используя Штатный крепёж или Болты M8x20, Шайбы и Гр. Шайбы 8.

2. Установить Кронштейн 2, используя штатный крепёж или Болты M8x20, Шайбы и Гр. Шайбы 8.

3. Установить щит правый в штатные резьбовые отверстия, используя Штатный крепёж или Болты M8x30, Шайбы и Гр. Шайбы 8.

4. Установить задние точки левого щита к лонжерону, используя ПУ 60x14x6 M8, Болты M8x30, Шайбы и Гр. Шайбы 8.

5. Установить среднюю точку крепления левого щита к лонжерону, используя КР50 M8x30, Гайку M8, Шайбу и Гр. Шайбу 8.

6. Установить переднюю точку крепления левого щита к лонжерону, используя Штатный крепёж или Болт M8x30, Шайбу и Гр. Шайбу 8.

7. Прикрепить щит левый к Кронштейну 1, используя Болт M10x20, Шайбу и Гр. Шайбу 10.

8. Соединить оба щита вместе, используя Прижим, Болты M10x30, Шайбы и Гр. Шайбы 10.

Компания оставляет за собой право вносить изменения в конструкцию и комплектацию продукции.

Появились вопросы по установке? Заходите на сайт: [motodor.pro](http://motodor.pro) или звоните! 8-800-333-01-47

Версия инструкции от 29.07.2020 10:24:07